

# **AX3S**

## ***Online Manuel***

DOC. NO: AX3S-OL-F0007A



## Qu'est ce qu'il y a dans ce manuel

<b>AX3S</b> .....	<b>1</b>
<i>Qu'est ce qu'il y a dans ce manuel</i> .....	2
<i>Avant de Commencer</i> .....	10
<i>La Procédure de l'installation rapide</i> .....	11
<i>Le Plan de la Carte Mère</i> .....	12
<i>Bloc. Diagramme</i> .....	13
<b>Matériel</b> .....	<b>14</b>
<i>JP14 Effacement CMOS</i> .....	15
<i>JP28 Réveil par clavier/souris</i> .....	16
<i>Socket CPU et Connecteur du Ventilateur</i> .....	18
<i>Conception du CPU Sans Cavalier</i> .....	19
<i>JP23/JP29 Rapport d'Horloge FSB/PCI</i> .....	22
<i>Socket DIMM</i> .....	23
<i>LED RAM de mise sous tension &amp; LED clignotant</i> .....	24

<i>Connecteur panneau du Front</i> .....	27
<i>Connecteur de l'alimentation ATX</i> .....	29
<i>Récupération automatique de l'alimentation AC</i> .....	30
<i>Connecteur de IDE et de Floppy</i> .....	31
<i>Connecteur IrDA</i> .....	34
<i>Connecteur GPIO (Résolution Générale I/O) (En Option)</i> .....	35
<i>WOM (Réveil modem de zéro volt)</i> .....	36
<i>WOL (Réveil LAN)</i> .....	39
<i>4X AGP (port graphique accéléré)</i> .....	41
<i>CNR (Riser Communications et Réseau)</i> .....	42
<i>Panneau arrière PC99 marqué en couleur</i> .....	44
<i>Support 4 USB Ports</i> .....	45
<i>JP12 Activer/Désactiver le Chip Audio intégré</i> .....	46
<i>Connecteur CD Audio</i> .....	47
<i>Video_Audio_IN Connector</i> .....	48
<i>Connecteur Modem Audio</i> .....	49

<i>Audio du Panneau du Front (En Option)</i> .....	50
<i>Conception sans pile et de Longue Duration</i> .....	51
<i>Protection contre surtension</i> .....	53
<i>Monitoring du Matériel</i> .....	55
<i>Fusible Réinitialisable</i> .....	56
<i>Protection de l'écriture de BIOS</i> .....	57
<i>An 2000 (Y2K)</i> .....	58
<i>Basse capacité ESR de 1500uF</i> .....	60
<i>Disposition (mur d'isoler une Fréquence)</i> .....	62
<b>Pilote et Utilitaire</b> .....	<b>63</b>
<i>Menu exécuté automatiquement du CD de Bonus</i> .....	64
<i>Éliminez la marque "?" de Windows 95/98</i> .....	65
<i>Installez le pilote AGP Onboard</i> .....	66
<i>Installez le pilote son intégré sur la carte</i> .....	67
<i>Installez le pilote Ultra ATA/100 IDE</i> .....	68
<i>Installez l'utilitaire de Monitoring du Matériel</i> .....	69

<i>Suspension ACPI au disque dur</i> .....	71
<i>Suspension ACPI à RAM (STR)</i> .....	78
<b>AWARD BIOS</b> .....	<b>80</b>
<i>Entrez la configuration BIOS</i> .....	81
<i>Changez la langue</i> .....	82
<i>Standard CMOS Features</i> .....	83
<i>Advanced BIOS Features</i> .....	89
<i>Advanced Chipset Features</i> .....	98
<i>Integrated Peripherals</i> .....	105
<i>Power Management Setup</i> .....	122
<i>PnP/PCI Configurations</i> .....	132
<i>PC Health Status</i> .....	137
<i>Frequency / Voltage Control</i> .....	139
<i>Load Setup Defaults</i> .....	143
<i>Load Turbo Defaults</i> .....	144
<i>Set Password</i> .....	145

<i>Save &amp; Exit Setup</i> .....	146
<i>Exit without Saving</i> .....	147
<i>Load EEPROM Default</i> .....	147
<i>Save EEPROM Default</i> .....	147
<i>NCR SCSI BIOS and Drivers</i> .....	147
<i>Mettre à jour le BIOS</i> .....	148
<b>Overclocking</b> .....	<b>149</b>
<i>VGA et HDD</i> .....	151
<b>Glossaire</b> .....	<b>152</b>
<i>AC97</i> .....	152
<i>ACPI (Configuration Avancée &amp; Interface d'énergie)</i> .....	152
<i>AGP (Port Graphique Accélééré)</i> .....	153
<i>AMR (Audio/Modem Riser)</i> .....	153
<i>CD de Bonus Pack d'AOOpen</i> .....	153
<i>APM</i> .....	153
<i>ATA/66</i> .....	154

<i>ATA/100</i> .....	154
<i>BIOS (Système de Base d'entrée/sortie)</i> .....	154
<i>IDE de bus maître (mode DMA)</i> .....	155
<i>CODEC (Coder and Décoder)</i> .....	155
<i>DIMM (module mémoire double ligne d'entrée)</i> .....	155
<i>ECC (Détection et Correction de l'erreur)</i> .....	156
<i>Mémoire EDO (Sortie de Données Étendue)</i> .....	156
<i>EEPROM (ROM Programmables/Effaçable Electriquement)</i> .....	156
<i>EPROM (ROM Programmables/Effaçable)</i> .....	157
<i>FCC DoC (Déclaration de Conformité)</i> .....	157
<i>ROM Flash</i> .....	157
<i>Horloge FSB (Bus de Côté du Front)</i> .....	157
<i>I2C Bus</i> .....	158
<i>P1394</i> .....	158
<i>PBSRAM (Pipelined Burst SRAM)</i> .....	158
<i>PC100 DIMM</i> .....	158

<i>PC133 DIMM</i> .....	158
<i>PDF Format</i> .....	159
<i>PnP (Plug et Play)</i> .....	159
<i>POST (Test automatique au Démarrage)</i> .....	159
<i>RDRAM (DRAM Rambus)</i> .....	160
<i>RIMM</i> .....	160
<i>SDRAM (DRAM Synchrone)</i> .....	160
<i>SIMM (module mémoire Simple ligne d'entrée)</i> .....	161
<i>SMBus (Bus de gestion de système)</i> .....	161
<i>SPD (Détection de Présence Série)</i> .....	161
<i>Ultra DMA/33</i> .....	162
<i>USB (Bus universel de série)</i> .....	162
<i>Fichier ZIP</i> .....	162
<b>Localisation des pannes</b> .....	<b>163</b>
<b>Support Technique</b> .....	<b>167</b>
<i>Numéro de Partie et de série</i> .....	169



*Nom du modèle et la version de BIOS..... 170*

## Avant de Commencer



Ce Online Manuel est en [format PDF](#), nous vous recommandez d'utiliser Adobe Acrobat Reader 4.0 pour le lire dans le web, il est inclu sur le [CD de Bonus](#) ou vous pouvez obtenir le téléchargement gratuit du [web site d'Adobe](#).

Bien que ce Online Manuel soit optimisé pour le voir à l'écran, il est encore capable de faire l'imprimerie, vous peut l'imprimer sur la papier de A4 et mettez 2 pages per feuille de A4 sur votre imprimante. Pour faire ça, sélectionnez **Fichier > configuration de Page** et suivez l'instruction de votre pilote d'imprimante.

Merci de votre aide au sauvetage de La Terre.

## La Procédure de l'installation rapide

Cette page vous montre une procédure rapide pour l'installation de votre système. Suivez chaque étape en conséquence.

- 1** [Installez le CPU et le ventilateur](#)
- 2** [Installez la mémoire du système \(DIMM\)](#)
- 3** [Connectez le Câble panneau du Front](#)
- 4** [Connectez IDE et le Câble Floppy](#)
- 5** [Connectez le câble de l'alimentation électrique ATX](#)
- 6** [Connectez le câble panneau arrière](#)
- 7** [Démarrage et Chargement de la configuration BIOS par défaut](#)
- 8** [Réglez la Fréquence du CPU](#)
- 9** Redémarrer
- 10** Installez l'application (tel que Windows 98)
- 11** [Installez le pilote et l'utilitaire](#)

## Le Plan de la Carte Mère

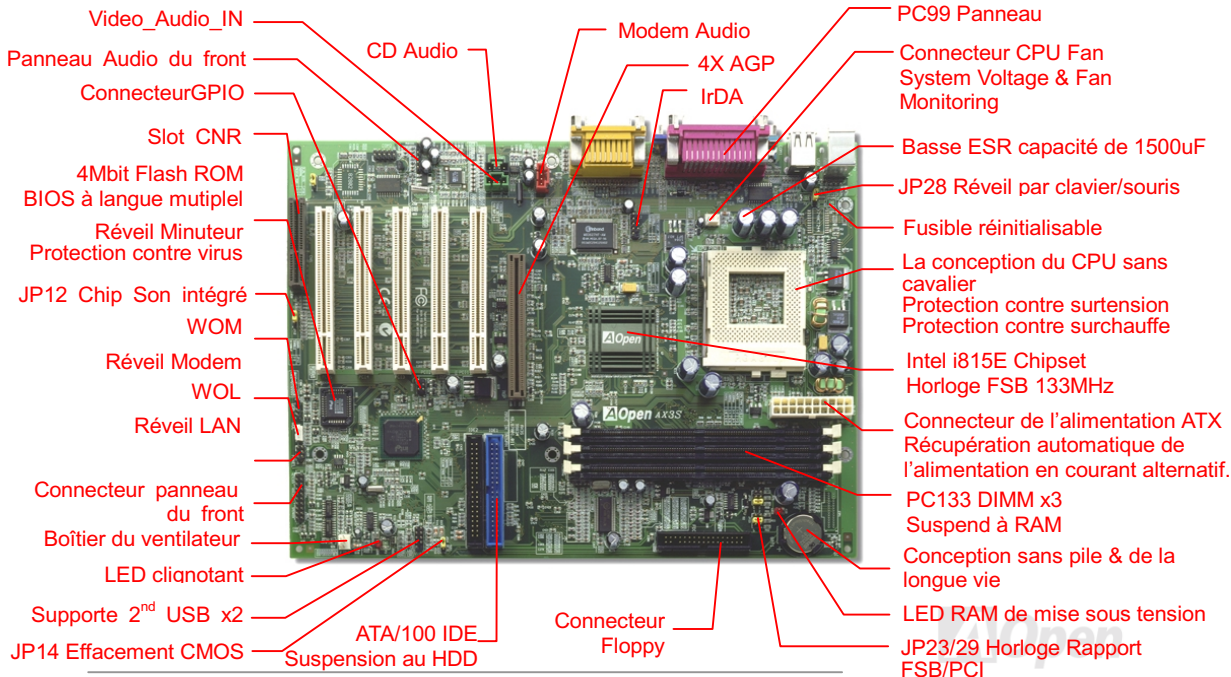

### Bloc. Diagramme

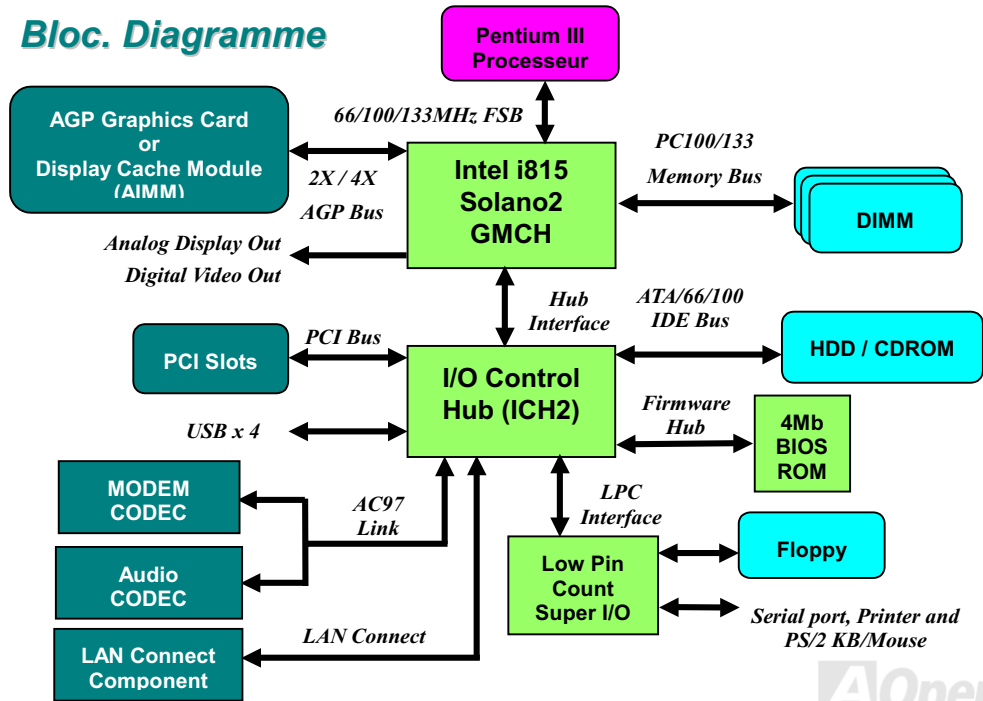

## Matériel

Ce chapitre décrit des cavaliers, des connecteurs et des périphérique de la carte mère.



**Remarque:** Une décharge électrostatique (ESD) peut porter préjudice à votre processeur, aux lecteurs de disque, cartes d'expansion ainsi qu'aux autres composants. Avant l'installation d'un composant de système, respectez toujours les mesures de précaution suivantes.

- 1 Ne pas enlever un composant de son emballage protectif jusqu'à ce que vous êtes prêt à l'installer.
- 2 Avant le maniement d'un composant, portez un bracelet de mise à la masse et attachez-le à une partie métallique du système. Si vous n'avez aucun bracelet disponible, gardez un contact avec le système pendant toute la procédure qui nécessite une protection contre ESD.

## JP14 Effacement CMOS

Vous pouvez effacer CMOS pour retourner le système au paramètre par défaut. Pour effacer le CMOS, suivez la procédure suivante.

1. Éteignez le système et débranchez l'alimentation en courant alternatif.
2. Débranchez le câble électrique ATX du connecteur PWR2.
3. Localisez le JP14 et court-circuitez les chevilles 2-3 pour quelque secondes.
4. Re-réglez le JP14 à son réglage normal en court-circuitant les chevilles 1-2

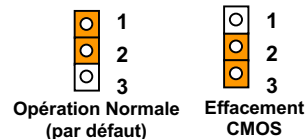

**Avis:** Quand puis-je effacer CMOS ?

- 1 La panne de démarrage dû un overclocking...
- 2 Oubliez le mot de passe...
- 3 Localisation des pannes...

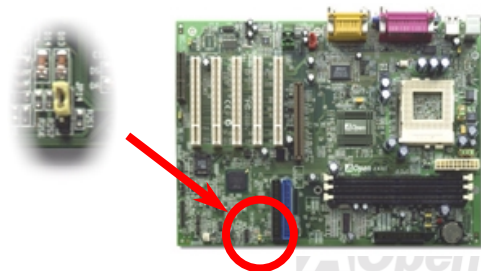

## JP28 Réveil par clavier/souris

Ce cavalier est utilisé à activer ou désactiver la fonction réveil du clavier/du souris. Si vous sélectionnez Activé, vous pouvez décider un mode réveil sur BIOS Setup > Integrated Peripherals > [Power On Function](#). Pour exécuter cette fonction, l'alimentation électrique 5V en attente doit être plus de 800mA. Notez qu'il n'y a que PS//2 souris supporte la fonction de réveil souris.

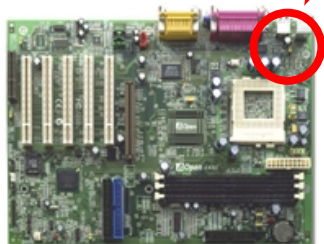

Désactivé



Activé

**Avis:** Vous devez attendre que le système démarre avec succès dans l'opération du système (comme Windows ou DOS) avant que Réveil par clavier/souris fonctionne . C'est parce que l'information de comment supporter cette fonction doit être mémorisé sur Le Contrôleur I/O supérieur et ensuite vous pouvez l'utiliser pour démarrer la prochaine fois.



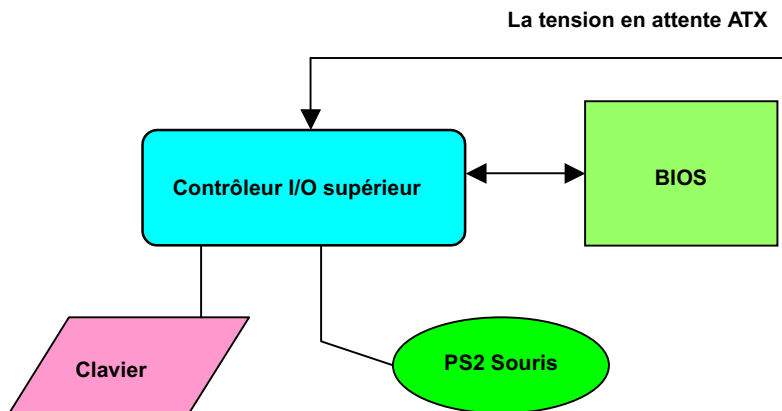

## Socket CPU et Connecteur du Ventilateur

Branchez le CPU à Socket370. Soyez prudent dans l'orientation du CPU. Branchez le câble ventilateur au connecteur ventilateur de 3 chevilles portant l'inscription **CPUFAN** ou **FAN1**.

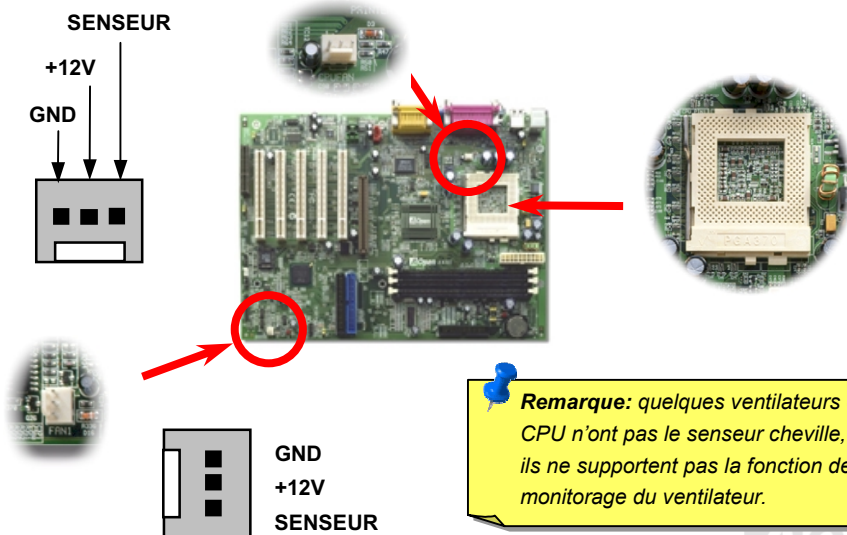

## Conception du CPU Sans Cavalier

Le signal VID et le générateur bloque de [SMBus](#) offrent une détection automatique de la tension du CPU et permettent à l'utilisateur de régler la fréquence par la configuration CMOS; aucun cavalier ou interrupteur ne sera nécessaire. L'information correcte du CPU sera sauvegardée sur le [EEPROM](#). Grâce à ces technologies, les désavantages de la conception sans cavalier basée sur le Pentium seront éliminés. Il n'y aura aucun risque d'une détection d'une mauvaise tension du CPU, et il ne sera pas nécessaire d'enlever le boîtier au cas d'une perte de la pile CMOS.

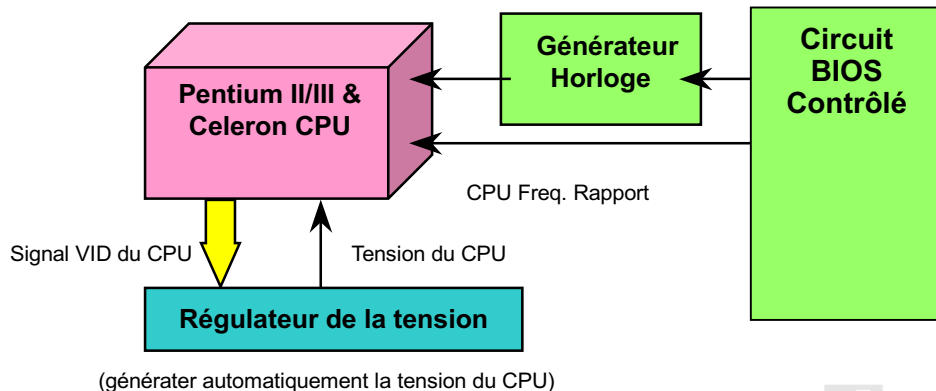

## Réglage de la fréquence du CPU

Cette carte mère employe la conception du CPU sans cavalier, vous pouvez régler la fréquence du CPU par configuratuion BIOS; aucun cavalier ou interrupteur ne sera pas nécessaire.

**BIOS Setup > Frequency / Voltage Control > [CPU Speed Setup](#)**

<b>CPU Rapport</b>	x2, x2.5, x 3, x 3.5, x 4, x 4.5, x 5, x 5.5, x 6, x 6.5, x 7, x 7.5, and x8
<b>CPU <a href="#">FSB</a></b>	66.6, 66.8, 68.3, 75.3,78, 80, 95, 100, 100.2,105, 110, 114, 117, 122, 127, 129, 133.3, 133.6, 138, 140, 144, 146.4, 150, 157.3, 160 and 166 MHz

**Avertissement:** INTEL i815E chipset supporte le FSB de 133 MHz et l'horloge AGP de 66 MHz au max., le plus haut paramètre de l'horloge peut provoquer un dommage grave du système.

**Avis:** Si votre système est suspendu ou ne démarre pas dû à un overclocking, effacez CMOS par JP14 et le système retournera au paramètre par défaut.

**Fréquence du coeur=Rapport\*Horloge FSB du CPU**

Type du CPU	Fréquence du coeur	Horloge FSB	Rapport
CELERON 300A	300 MHz=	66 MHz	4.5x
CELERON 366	366 MHz=	66 MHz	5.5x
CELERON 433	433 MHz=	66 MHz	6.5x
CELERON 466	466 MHz=	66 MHz	7x
CELERON 500	500 MHz=	66 MHz	7.5x
CELERON 533	533 MHz=	66 MHz	8x
Pentium II 350	350 MHz=	100 MHz	3.5x
Pentium II 400	400 MHz =	100 MHz	4x
Pentium III 450	450 MHz=	100 MHz	4.5x
Pentium III 500	500 MHz =	100 MHz	5x
Pentium III 533EB	533 MHz =	133 MHz	4x
Pentium III 550E	550 MHz =	100 MHz	5.5x
Pentium III 600E	600 MHz =	100 MHz	6x
Pentium III 600EB	600 MHz =	133 MHz	4.5x
Pentium III 650E	650 MHz =	100 MHz	6.5x
Pentium III 667EB	667 MHz =	133 MHz	5x
Pentium III 700E	700 MHz =	100 MHz	7x
Pentium III 733EB	733 MHz =	133 MHz	5.5x
Pentium III 866EB	866 MHz =	133 MHz	6.5x

## JP23/JP29 Rapport d'Horloge FSB/PCI

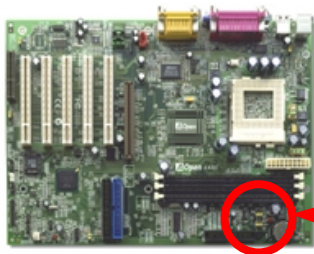

Ce cavalier est pour spécifier la relation entre PCI et l'horloge. En général, nous vous recommandons de ne pas changer le paramètre par défaut.



JP23 JP29

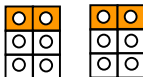

Auto  
(par défaut)

JP23 JP29

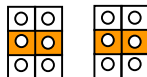

4X  
(122~166 MHz)

JP23 JP29

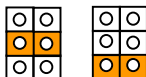

3X  
(95~133.6 MHz)

JP23 JP29

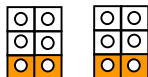

2X  
(66.8~80 MHz)

## Socket DIMM

Cette carte mère est pourvue de trois [sockets DIMM](#) de 168 chevilles(module mémoire double ligne d'entrée) qui vous permet d'installer une mémoire [PC133](#) de jusque'à 512 MB. Il ne supporte que le SDRAM.

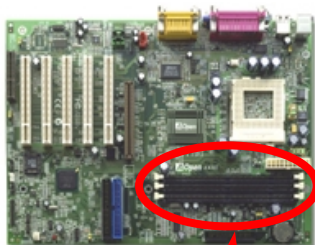

Pin 1

DIMM1  
DIMM2  
DIMM3



**Avis:** La capacité du chipset de la nouvelle génération est limitée parce que la manque du tampon de mémoire(pour améliorer la performance). Ceci fera le chipset DRAM de compter un facteur important à être pris en considération en installant des DIMMs. Par malheur, il n'y a aucune possibilité pour le BIOS d'identifier le compte correct du chip ;il vous faut calculer à vous-même le compte de chip. Le règle simple est :Par contrôle visuel, n'utilisez que DIMMs qui est inférieure à 16 chips.

## LED RAM de mise sous tension & LED clignotant

Le LED RAM de mise sous tension indique qu'il y a l'électricité employée à la mémoire. C'est très utile à vérifier la RAM de mise sous tension pendant le suspension à RAM. Ne débranchez pas DIMM, quand le LED est allumé.

Le LED clignotant vous montre si le système bien démarre ou non. Il continuera à clignoter pendant que le système est en cours de POST, et se met allumé jusqu'à ce que le système démarre avec succès.

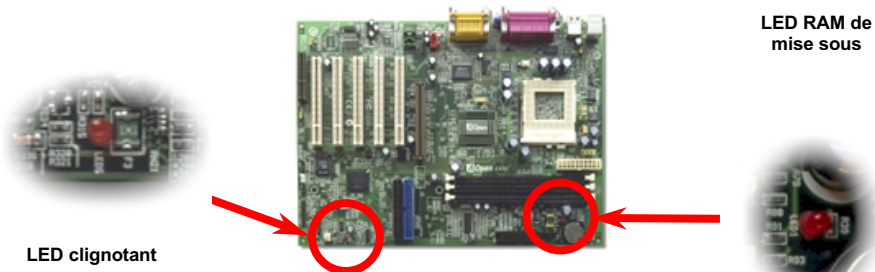

LED clignotant

LED RAM de  
mise sous



## Connecteur panneau du Front

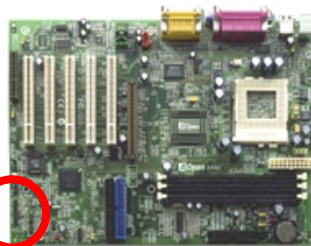
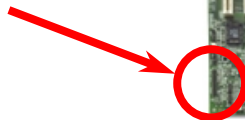
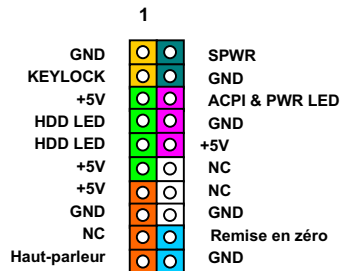
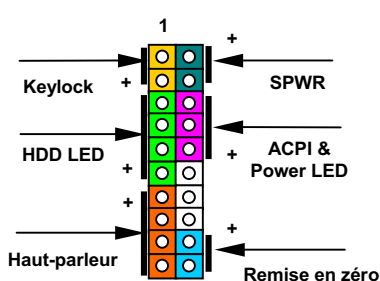

Attachez le LED de mise sous tension, verr. touch, haut-parleur et l'interrupteur de remise à zéro à la cheville correspondante. Si vous activez Power Management Setup > [ACPI Function](#), le ACPI&LED de mise sous tension se mettra en surbrillance pendant que le système est en mode suspendu.

Type Suspendu	LED ACPI
Démarrage Suspendu (S1)	Flashing pour chaque 0.5 seconde
Suspension à RAM (S3)	Flashing pour chaque 1 seconde

Localisez le câble de l'interrupteur de mise en marche de votre boîtier ATX. Ce connecteur est une broche femelle de 2 chevilles sur le panneau du front du boîtier. Connectez ce connecteur au connecteur interrupteur logiciel de mise en marche portant l'inscription SPWR.

## Connecteur de l'alimentation ATX

L'alimentation ATX emploie un connecteur de 20 cheilles illustré ci-dessous. Assurez-vous ce que vous branchez dans la bonne direction.

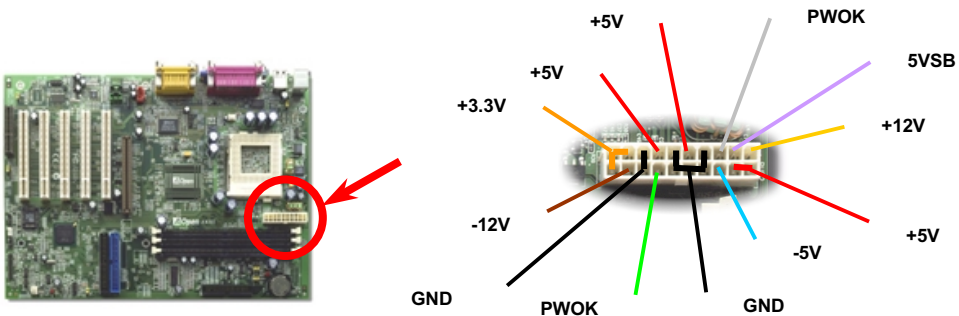

**Avertissement:** Pour le système ATX, il y a toujours l'électricité en attente sur la carte mère. Veillez à ce que l'alimentation soit éteinte avant le branchement ou débranchement de CPU, DIMM, et la carte AGP. Autrement, il risque de causer un dommage grave des composants.

## Récupération automatique de l'alimentation AC

Un système ATX traditionnel doit rester à l'étape éteinte quand l'alimentation AC reprend une panne d'alimentaion électrique. Cette conception est incommode pour le serveur du réseau ou workstation, sans UPS, ce qui a besoin de rester mis sous tension. Cette carte mère employe une fonction de Récupération automatique de l'alimentation AC à résoudre ce problème. Si BIOS Setup > Integrated Peripherals > [AC PWR Auto Recovery](#) est réglé à "Activé", le système démarrera automatiquement afin de la reprise de l'alimentation AC.

## Connecteur de IDE et de Floppy

Connectez respectivement le câble du lecteur floppy de 34 chevilles et le câble IDE de 40 chevilles au connecteur du lecteur floppy FDC et au connecteur IDE. **Le câble de Pin 1** est marqué normalement en couleur rouge. Soyez prudent dans l'orientation de pin1. Une mauvaise orientation risque d'endommager le système.

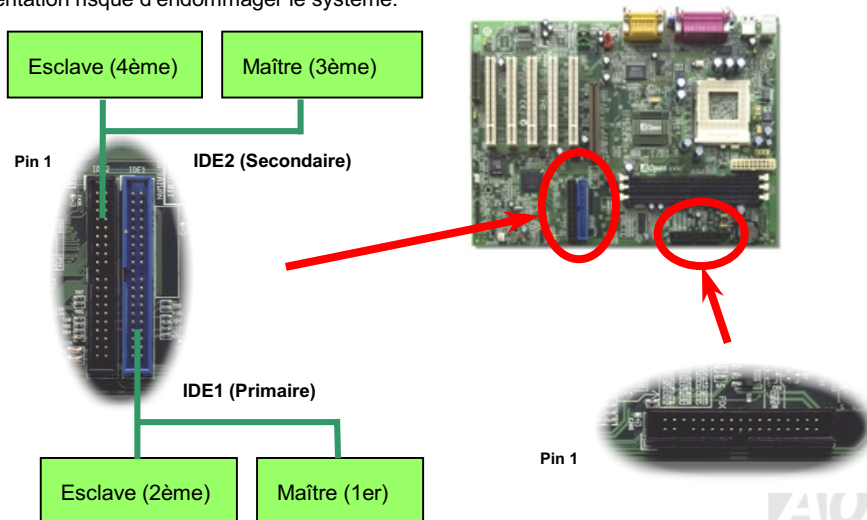

IDE est également connu comme le canal primaire et IDE2 comme le canal secondaire. Chacun de ce canal supporte deux périphériques IDE qui font un total de quatre périphériques. Pour fonctionner ensemble, les deux périphériques sur chaque canal devront être réglés différemment au mode maître et esclave; un des deux périphériques peut être le disque dur ou le lecteur CDROM. Le réglage comme le mode maître ou esclave dépend du cavalier sur votre périphérique IDE. Consultez respectivement le manuel de votre disque dur ou du lecteur CDROM.



**Avertissement:** *La spécification du câble IDE est 46cm(18 pouces) au max., veillez à ce que votre câble ne dépasse pas cette longueur.*



**Avis:** *Pour obtenir une meilleure qualité du signal, nous vous recommandons de régler le périphérique au bout extérieur en mode maître et de suivre la séquence recommandée pour installer le nouveau périphérique. Référez-vous s'il vous plaît au diagramme ci-dessus.*

Cette carte mère supporte [IDE ATA/100](#). Le table suivant montre la vitesse de transmission de donnée du IDE PIO et des modes DMA. Le bus IDE est de 16-bit ce que veut dire que chaque transmission est de deux bytes.

Mode	Périod de l'Horloge	Compte de l'horloge	Durée de Cycle	Vitesse de Transmission de données
PIO mode 0	30ns	20	600ns	$(1/600\text{ns}) \times 2\text{byte} = 3.3\text{MB/s}$
PIO mode 1	30ns	13	383ns	$(1/383\text{ns}) \times 2\text{byte} = 5.2\text{MB/s}$
PIO mode 2	30ns	8	240ns	$(1/240\text{ns}) \times 2\text{byte} = 8.3\text{MB/s}$
PIO mode 3	30ns	6	180ns	$(1/180\text{ns}) \times 2\text{byte} = 11.1\text{MB/s}$
PIO mode 4	30ns	4	120ns	$(1/120\text{ns}) \times 2\text{byte} = 16.6\text{MB/s}$
DMA mode 0	30ns	16	480ns	$(1/480\text{ns}) \times 2\text{byte} = 4.16\text{MB/s}$
DMA mode 1	30ns	5	150ns	$(1/150\text{ns}) \times 2\text{byte} = 13.3\text{MB/s}$
DMA mode 2	30ns	4	120ns	$(1/120\text{ns}) \times 2\text{byte} = 16.6\text{MB/s}$
UDMA/33	30ns	4	120ns	$(1/120\text{ns}) \times 2\text{byte} \times 2 = 33\text{MB/s}$
UDMA/66	30ns	2	60ns	$(1/60\text{ns}) \times 2\text{byte} \times 2 = 66\text{MB/s}$
UDMA/100	20ns	2	40ns	$(1/40\text{ns}) \times 2\text{byte} \times 2 = 100\text{MB/s}$

**Avis:** Pour obtenir la meilleure performance des disques durs Ultra DMA/100, le câble IDE spécial de **80-fil** est exigé.

## Connecteur IrDA

Le connecteur IrDA peut être configuré pour supporter un module infrarouge sans fil. Avec ce module et le logiciel d'application tel que Laplink ou Win95 de connexion directe de câble, il est possible de transmettre les fichiers aux ou à partir des laptops, notebooks, PDA et imprimantes. Ce connecteur supporte le SIR (115,2Kbps, 2 metres) et ASK-IR (57.6Kbps).

Installez le module infrarouge sur le connecteur **IrDA** et activez la fonction infrarouge de BIOS Setup > Integrated Peripherals > [UART Mode Select](#), en s'assurant que vous tenez compte de l'orientation correcte en le connectant au connecteur IrDA.

	1	2		
+5V	●	●	NC	
NC	●	●	CIRRX	
IRRX	●	●	5VSB	
GND	●	●	NC	
IRTX	●	●	NC	
	9	10		



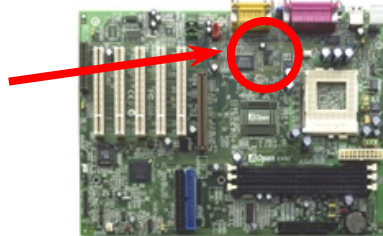



Pin 1





## Connecteur GPIO (Résolution Générale I/O) (En Option)

GPIO (Résolution Générale Entrée / Sortie) est une spécification avancée développée par AOpen pour les utilisateurs expérimentés à définir davantage la fonction en eux-même. Par exemple, vous pouvez concevoir une carte fille pour offrir les capacités additionnelles, tel que une alarme, une sonnerie, une minuterie, etc.

	1	2	
3.3 V			NC
GP019			NC
GP020			GND
	5	6	

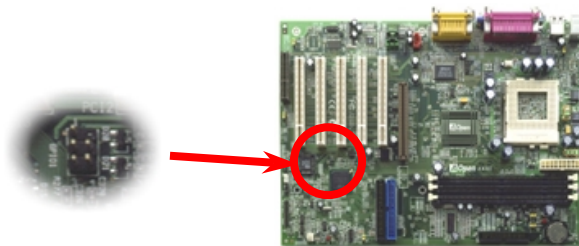

## WOM (Réveil modem de zéro volt)

Cette carte mère employe un circuit spécial à supporter Réveil Modem, tous les cartes de modem internes et externes sont supportés. Depuis la carte de modem interne ne consomme pas d'alimentation quand le système est éteint, nous vous recommandons d'utiliser le modem interne. Pour l'utiliser, branchez un câble de 4 chevilles de Sonnerie modem du connecteur **RING** de modem au connecteur **WOM** sur la carte mère.

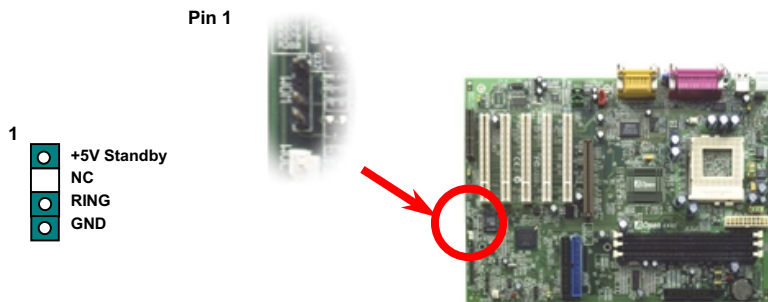

## WOM par BOX Modem Externe

L'alimentation en courant électrique au système ne sera pas coupée complètement par le mode de suspension de l'ordinateur d'énergie traditionnel, le modem externe est utilisé à déclencher le Port MB COM et est repris au mode activé.

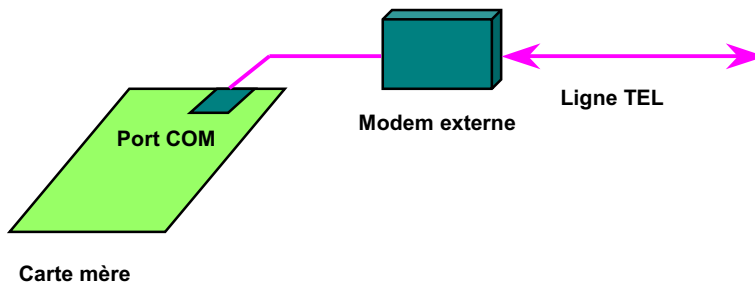

## WOM par la carte interne de Modem

À l'aide de l'interrupteur logiciel ATX de mise en marche, il est possible d'éteindre totalement le système, et de le réveiller afin de le faire répondre un coup de téléphone comme répondeur automatique ou pour transmettre/recevoir un fax. Il est possible de vérifier si le système est éteint totalement en contrôlant le ventilateur de l'alimentation de votre système. Le modem externe et la carte modem interne peuvent supporter la fonction Réveil modem. Mais si un modem externe a été raccordé à votre système, il faut le laisser toujours mis sous tension.

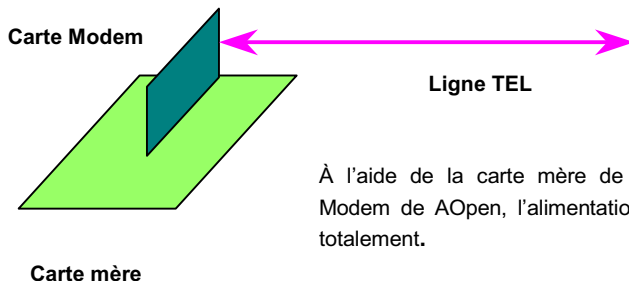

À l'aide de la carte mère de AOpen plus la carte Modem de AOpen, l'alimentation électrique est éteint totalement.

## WOL (Réveil LAN)

Cette caractéristique est très similaire à celle du [Réveil Modem](#), mais elle fonctionne par le réseau local. Pour utiliser la fonction de Réveil LAN, vous devez avoir une carte de réseau avec le chipset qui supporte cette caractéristique, ensuite branchez le câble de la carte de réseau au connecteur WOL. L'information d'identifier le système (probable IP adresse) est sauvegardé dans la carte de réseau. De plus, à cause de beaucoup de trafic sur le Ethernet il sera également nécessaire d'installer un logiciel de gestion de réseau, tel que ADM pour vérifier comment réveiller le système. Notez que au moins le courant de 600mA ATX en attente est demandé à supporter la carte de réseau pour cette fonction.

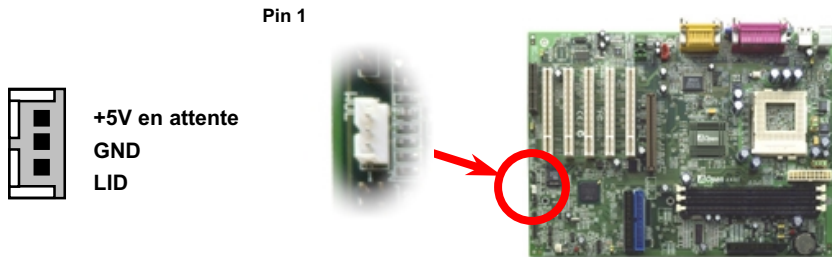

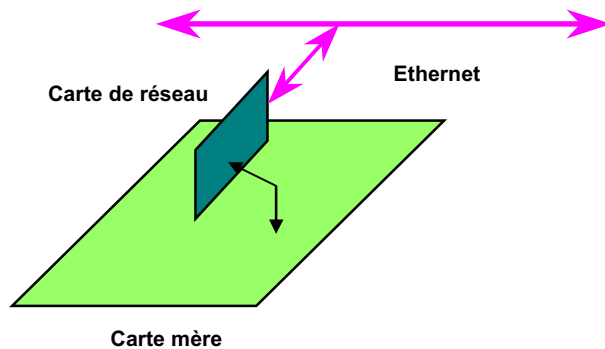

## 4X AGP (port graphique accéléré)

Cette carte mère supporte 4X [AGP](#). AGP est un bus interface prévu pour le graphique 3D à haute performance et ne supporte que l'opération lecture/écriture de mémoire. Une carte mère n'a qu'un slot AGP. **2X AGP** qui utilise le bout de montée et de chute de l'horloge de 66MHz et produit la vitesse de transmission de données de  $66\text{MHz} \times 4 \text{ bytes} \times 2 = 528\text{MB/s}$ . **4X AGP** utilise également l'horloge de 66MHz mais il a quatre transmissions de données dans la cycle de l'horloge de 66MHz, ainsi que la vitesse de transmission de données est atteinte le maximum de  $66\text{MHz} \times 4 \text{ bytes} \times 4 = 1056\text{MB/s}$ .

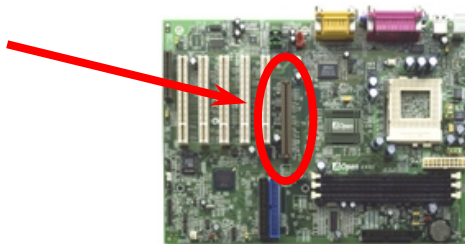
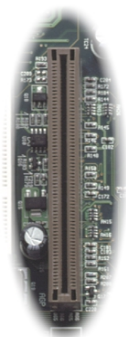

## CNR (Riser Communications et Réseau)

CNR est une spécification de la carte riser pour remplacer AMR, (Riser Audio/Modem) qui supporte le V.90 modem analogique, audio multi-canal, réseau basé sur la ligne de téléphone, et réseau basé sur 10/100 Ethernet. Le travei de procéder des numériques peut être fini dans le chipset principal et partage l'alimentation de CPU, car la puissance d'informatiser se met plus fortement.. Le circuit de la conversion analogique ([CODEC](#)) demande une conception de circuit différente et séparée, qui est mis sur la carte CNR. Cette carte mère employe le chip sonore CODEC sur la carte (peut être désactivé par JP12), mais réserve le slot CNR pour l'option de la fonction de modem. Notez que vous pouvez encore utiliser la carte PCI de modem.

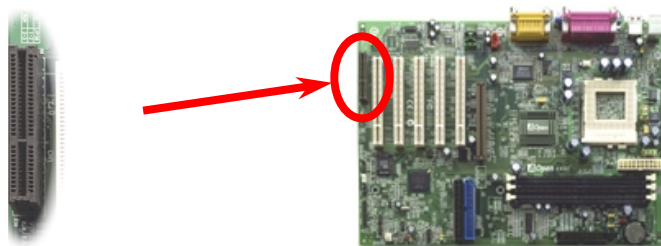



Cette carte mère intègre le chip sonore [AC97](#) sur la carte. C'est-à-dire que l'audio CODEC est intégré sur la carte mère et la carte CNR supporte la fonction de modem.

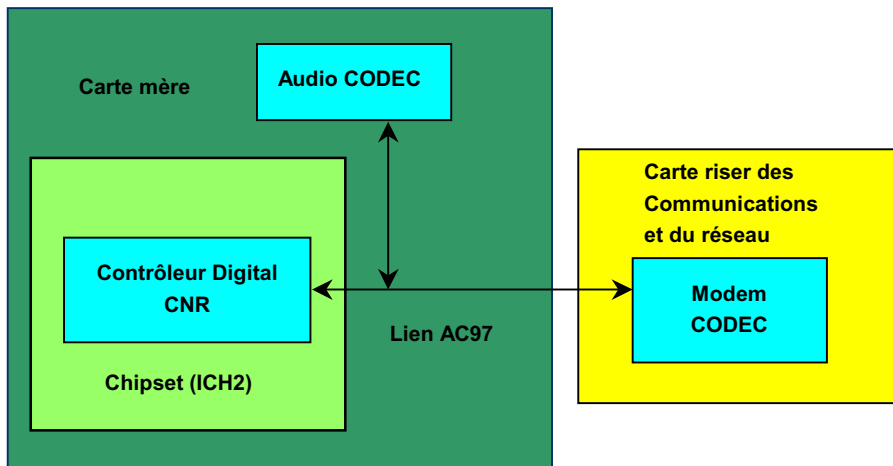

## Panneau arrière PC99 marqué en couleur

Les périphériques I/O sur la carte sont le clavier PS/2, le souris PS/2, les ports de série COM1 et VGA, l'imprimante, [quatre USB](#), le port sonore AC97 et celui de jeux. L'angle de vue sur le dessin décrite ici est du panneau arrière du boîtier.

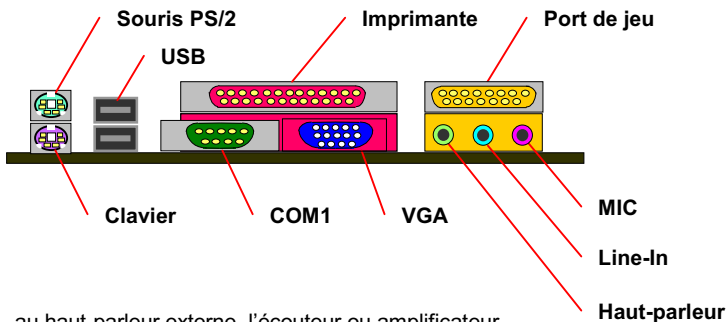

**Haut-parleur:** au haut-parleur externe, l'écouteur ou amplificateur.

**Line-In:** De la source de signal tel que player CD/Cassette.

**MIC:** Du microphone

## Support 4 USB Ports

Cette carte mère supporte quatre ports USB. Les Deux sont sur le connecteur de panneau arrière, les autres deux sont sur la region gauche en bas de cette carte mère. À l'aide du câble correct, vous pouvez les connecter au panneau du front.

Pin 1

	1	2	
+5V	●	●	+5V
D2-	●	●	D3-
D2+	●	●	D3+
GND	●	●	GND
NC	●	□	NC
	9	10	

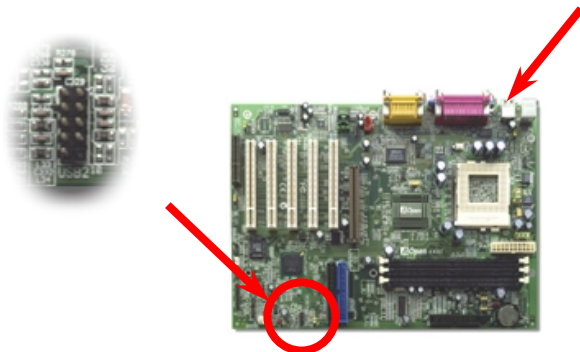

## JP12 Activer/Désactiver le Chip Audio intégré

Cette carte mère intègre le chip sonore [AC97](#). JP12 est utilisé à activer ou désactiver le chip AD1885 [CODEC](#). Si vous sélectionnez Désactivé, vous pouvez utiliser votre favorite carte son ou la carte CNR.



Activé



Désactivé

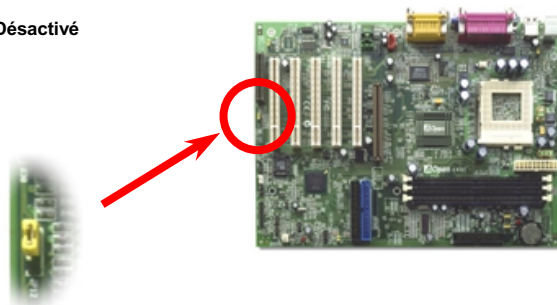

## Connecteur CD Audio

Ce connecteur noir est utilisé à connecter le câble CD Audio du lecteur CDROM or DVD CDROM ou DVD au contrôleur sonore intégré.



Pin 1

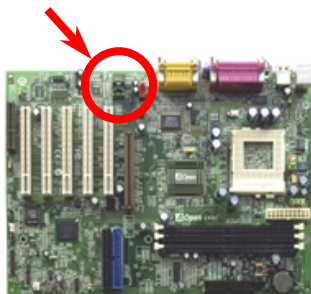

CD-IN



4 3 2 1

R G G L  
N N  
D D

## Video\_Audio\_IN Connector

Ce connecteur **vert** est utilisé à connecter le câble MPEG Audio de la carte MPEG au contrôleur sonore intégré.



Pin 1

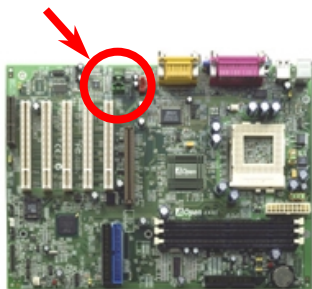

VIDEO\_AUDIO\_IN

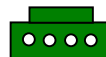

4 3 2 1

R G G L  
N N  
D D

## Connecteur Modem Audio

Ce connecteur est utilisé à connecter le câble Mono In/Mic Out de la carte de modem interne au circuit sonore intégré. Le cheville 1-2 est **Mono In**, et le cheville 3-4 est **Mic Out**. Remarquez qu'il n'y a pas de standard pour ce genre de connecteur, quelques cartes de modem internes n'emploient que ce connecteur.



Pin 1

### MODEM-CN

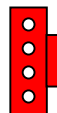

- 4 Mic Out (au Modem)
- 3 GND
- 2 GND
- 1 Mono In (du modem)

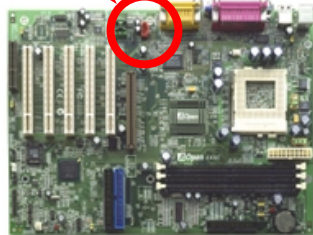





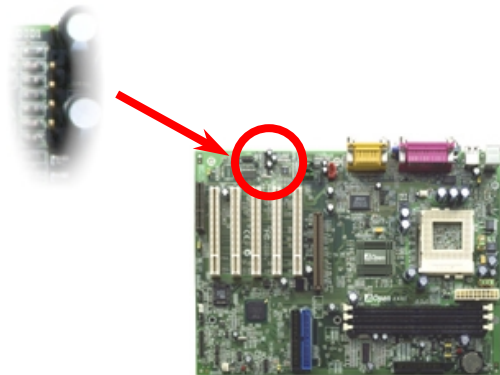

## Audio du Panneau du Front (En Option)

Si le boîtier est conçu le port audio sur la panneau du front, vous pouvez connecter le contrôleur audio intégré au panneau du front par ce connecteur.

Pin 1



	1 GND
	2 NC
	3 Phone_R
	4 Phone_L
	5 NC
	6 FP_Mic



## Conception sans pile et de Longue Duration

La AX6B emploie un [EEPROM](#) et un circuit spécial (brevet en attendant) qui permettent à l'utilisateur de sauvegarder les configurations actuelles du CPU et du CMOS sans besoin d'une pile. Le RTC (horloge temps réel) peut également être maintenu en activité tant que le câble électrique est branché. Si vous perdez accidentellement les données CMOS, il est possible de simplement recharger les configurations CMOS à partir du EEPROM, et le système récupéra comme d'habitude.



**Avis:** Pour votre commodité, cette carte mère est embarquée encore la pile lithium (CR-2032) dans le socket de pile. Si vous préférez utiliser la pile, vous pouvez la laisser dans le socket. Le RTC peut également être maintenu en activité tant que le câble électrique est débranché.

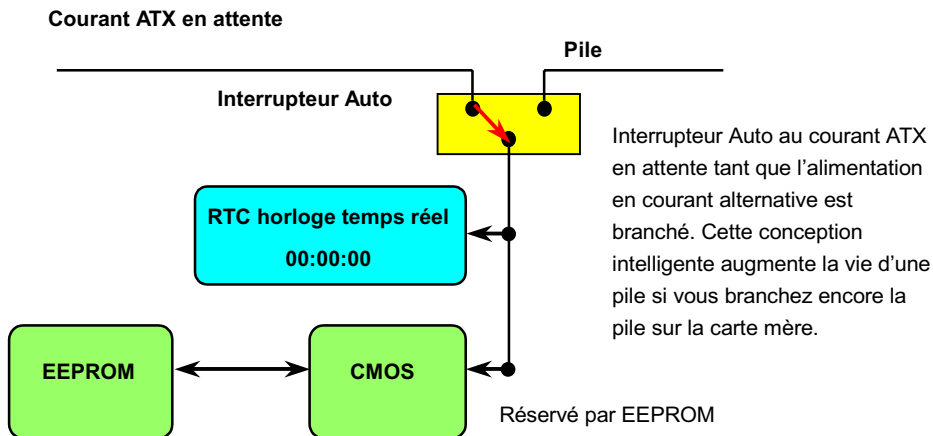

## Protection contre surtension

La protection contre surtension a été employée efficacement dans l'alimentation de commutation ATX 3,3V/5V/12V. Mais malheureusement, le CPU de la nouvelle génération utilise une tension différente qui nécessite le régulateur de transférer 5V à la tension du CPU (par exemple, 2,0V) et donc rend inutile la protection contre surtension de plus que 5V. Cette carte mère pourvue d'un régulateur de commutation sur la carte supporte la protection du CPU contre surtension et offre conjointement avec l'alimentation 3,3V/5V/12V une protection totale contre surtension.

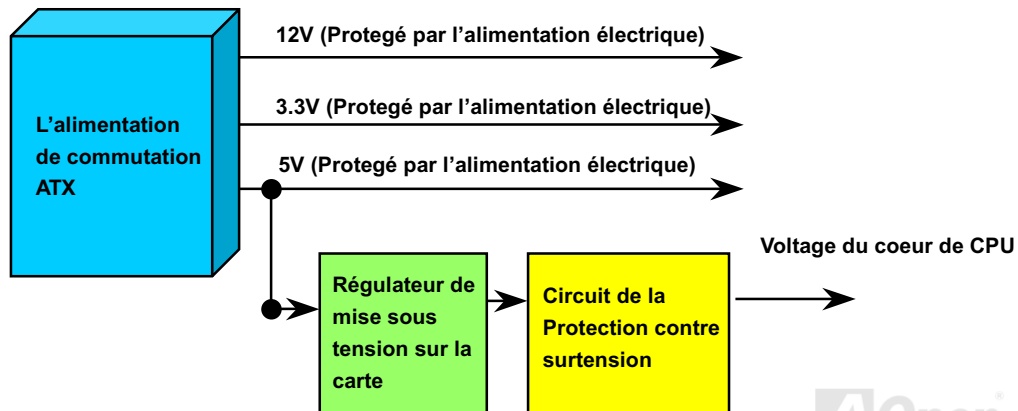



**Remarque:** Bien que nous ayons employé le circuit de protection pour essayer d'éviter des erreurs causés par l'opération humaine, cela existe encore des risques de provoquer le dommage de CPU, mémoire HDD et des cartes installés sur la carte mère à cause de la panne des composants, des erreurs causés par l'opération humaine ou la raison inconnue. **Aopen ne peuvent pas garantir que le circuit de protection fonctionnera toujours parfaitement.**

## Monitorage du Matériel

Cette carte mère employe le système de monitoring du matériel. Quand vous démarrez le système, cette conception intelligente continuera à superviser le voltage de votre système en marche, l'état du ventilateur et la température du CPU. Si chacun des états du système tombe en panne, il y sera une alarme par [l'utilitaire de monitoring du matériel](#) de AOpen pour avertir des utilisateurs.

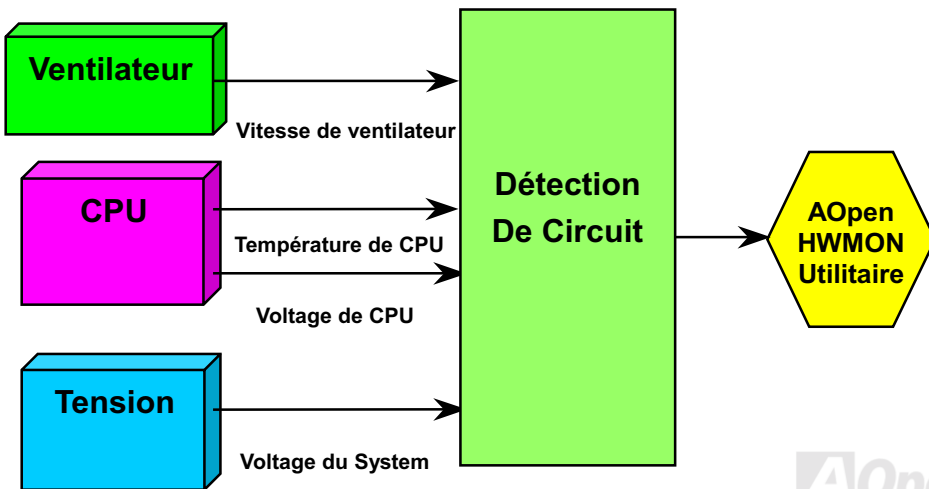

## Fusible Réinitialisable

La carte mère traditionnelle a le fusible pour le clavier et le port [USB](#) en fonction d'éviter une surtension ou le court-circuit. Des fusibles sont soudés sur la carte quand ils tombent en panne (pour protéger votre carte mère), des utilisateurs ne pouvez pas le remplacer et la carte mère est encore à la malfonction.

A l'aide du fusible réinitialisable cher, la carte mère peut retourner à la fonction normale afin que le fusible ait fini le travail de protéger.



La partie verte à deux côté de JP28.

## Protection de l'écriture de BIOS

Recentment beaucoup de virus ont été trouvés, ceux-ci pourront abîmer le code de bios et la région de donnée. Cette carte mère employe deux couches de firewall pour protéger d'écrire à BIOS sans authorization. L'un est matériel et l'autre est [logiciel](#)

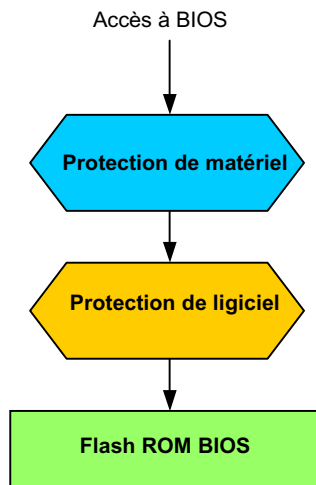

## An 2000 (Y2K)

Y2K est un problème d'identification du code annuel. Pour sauvegarder l'espace de sauvegarde, un application traditionnel ne utilise que deux chiffres pour l'identification annuel. Par exemple, 98 pour 1998 et 99 pour 1999, mais 00 sera confused with 1900 and 2000.

Il y a la circulation RTC( horloge du temps réel), en conjointement avec le date CMOS RAM de 128 bytes sur le chipset de la carte mère. Le RTC n'a que les deux chiffres et CMOS a les autres deux. Malheureusement, la circulation tel que 1997→1998→1999→1900, c'est à dire qu'il provequera le problème à l'an 2000. Il y a un diagram ci-dessous en montrant comment les applications fonctionnent avec OS, BIOS et RTC. Pour tenir la meilleur compatibilité dans l'industrie de PC, il y a une règle que les applications doivent appeler OS pour obtenir des services et OS doivent appeler BIOS; ensuite BIOS seulement est permet l'accès au matériel (RTC) en direct.



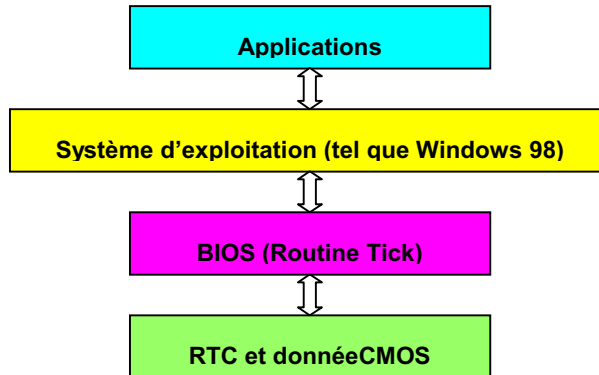

Il y a le Tick Routine (qui va active environ chaque 50m sec) dans le BIOS à enregistrer l'information de date/heure. En général le BIOS, le Tick Routine ne met pas à jour le CMOS chaque fois parce que le CMOS est un périphérique très lent qui réduit la performance de système. Le Tick Routine du BIOS de AOpen a quatre chiffres pour le code annuaire, quand les applications et le système d'exploitation suivent la règle à obtenir l'information de date/heure. Il n'y aura pas de problème de Y2K (comme le programme du test par NSTL). Mais malheureusement, nous avons trouvé que quelques programmes du test font l'accès direct à RTC/CMOS.

## Basse capacité ESR de 1500uF

La qualité de basse capacité électrolytiques (Basse résistance de série équivalente) est très importante pour la stabilité de la tension de CPU pendant l'opération de haute fréquence. L'emplacement de ces capacités est un autre savoir qui demande l'expérience et le calcul détaillé.

De plus, cette carte mère employe les **capacités de 1500uF**, qui sont plus grandes que ceux-ci normal (1000uF) et offre la meilleur stabilité à la tension de CPU.

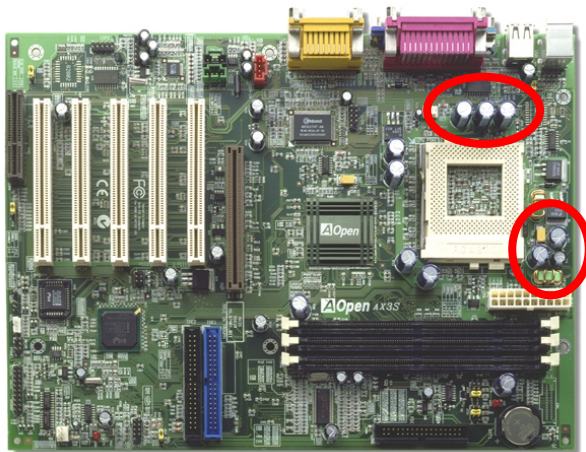

Le circuit électrique de voltage du coeur de CPU doit être vérifié en assurant la stabilité du système pour la haute vitesse des CPUs (tels que le nouvea Pentium III, ou au moment de overclocking). Un voltage du coeur de CPU typique est 2.0V, ainsi que une bonne conception devra contrôler un voltage entre 1.860V et 2.140V. C'est-à-dire que la transition doit être moins de 280mV. Un diagramme ci-dessous est celui d'horloge pris par Digital Storage Scope, qui montre le voltage transitoire est 143mv seulement même si un maximum de courant de 18A est appliqué.

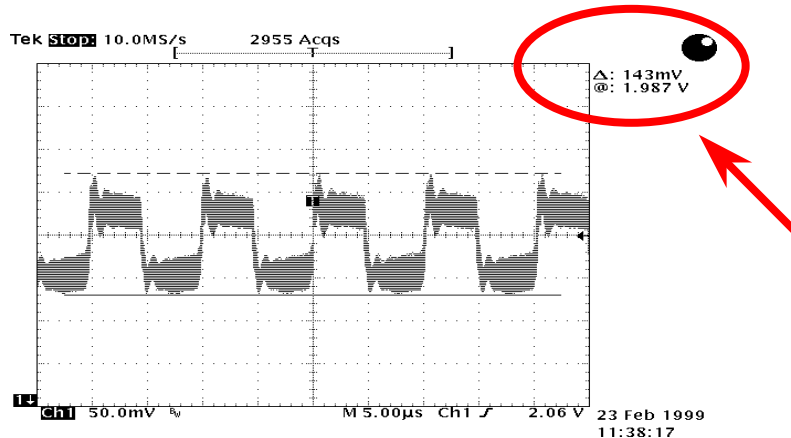

Remarque: Ce diagramme est une exemple seulement, il ne pourra pas être le même sur cette carte mère.

## Disposition (mur d'isoler une Fréquence)

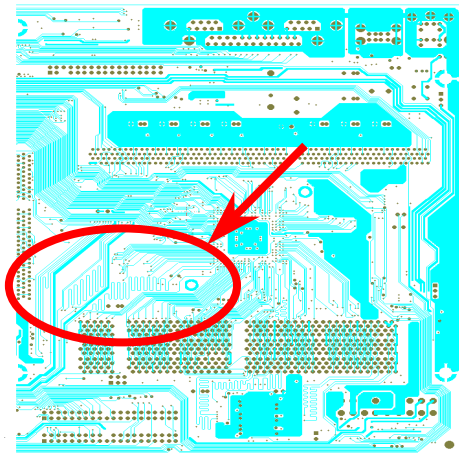

Remarque: Ce diagramme est un exemple seulement, il ne pourra pas être le même sur cette carte mère.

Pour l'opération de haute fréquence, particulièrement overclocking, la disposition est la plus importante de facteur en veillant à ce que la marche de chipset et de CPU soit en condition stable. La disposition de cette carte mère emploie une conception unique appelée "mur d'isoler une fréquence". Séparez chaque partie critique de carte mère en régions où chaque région opère en une même ou similaire gamme de fréquence pour éviter des parasites et la ingérence de fréquence entre l'opération et la condition de chaque region. La longueur de trace et la route doivent être calculé attentivement. Par exemple, la trace de l'horloge doit être la longueur égale (pas nécessairement aussi court que possible) pour que le travers de l'horloge sera contrôlé à l'intérieur peu un pico second ( $1/10^{12}$  Sec)

## Pilote et Utilitaire

Il y a les pilotes et les utilitaires inclus dans le disque [CD Bonus de AOpen](#). Vous n'avez pas besoin d'installer les tous à partir de démarrer votre système. Mais afin que vous finissiez l'installation du matériel, vous devez d'abord installer votre OS (tel que Windows 98) avant d'installer chacun des pilotes et des utilitaires. Consultez votre guide de l'installation de l'opération du système.

## Menu exécuté automatiquement du CD de Bonus

Vous pouvez utiliser le menu exécuté automatiquement du disque CD Bonus. Sélectionnez l'utilitaire et le pilote et le nom du modèle.

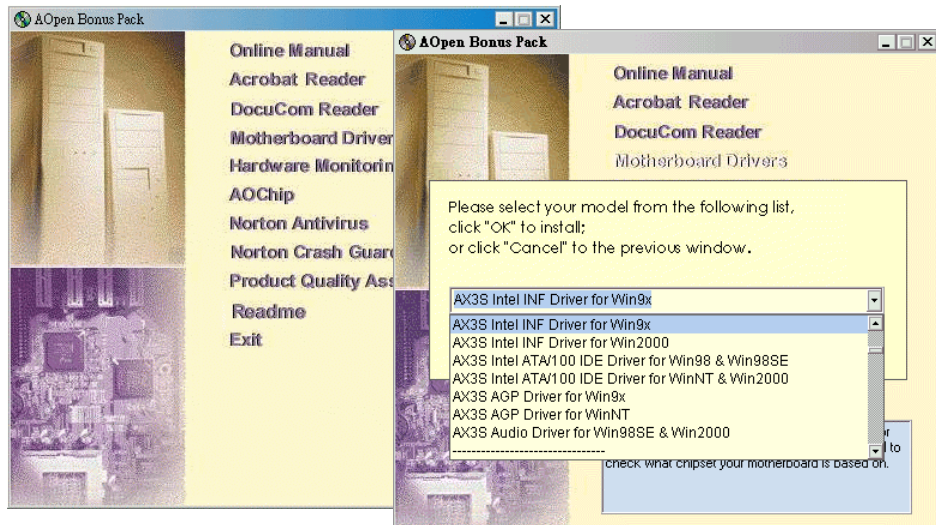

**AOpen**

## Éliminez la marque “?” de Windows 95/98

Windows 95/98 ne peut pas reconnaître ce chipset, parce que celui a été publié avant le chipset Intel i815E. vous pouvez installer l'utilitaire de mise à jour Intel INF du menu exécuté automatiquement de disque CD Bonus Pack pour éliminer la marque “?”.



## Installez le pilote AGP Onboard

Intel i815E(Solano) intègre un contrôleur graphique 2D/3D et fournit AGP 2X/4X une performance incroyable de l'accès à la mémoire principale à la vitesse plus de 1GB/s. Vous voulez trouver le pilote audio du menu autorun du disque CD Bonus Pack.





## Installez le pilote son intégré sur la carte

Cette carte mère contient un AD 1885 [AC97 CODEC](#). Vous pouvez trouver le pilote audio sur le menu exécuté automatiquement du disque CD Bonus Pack.

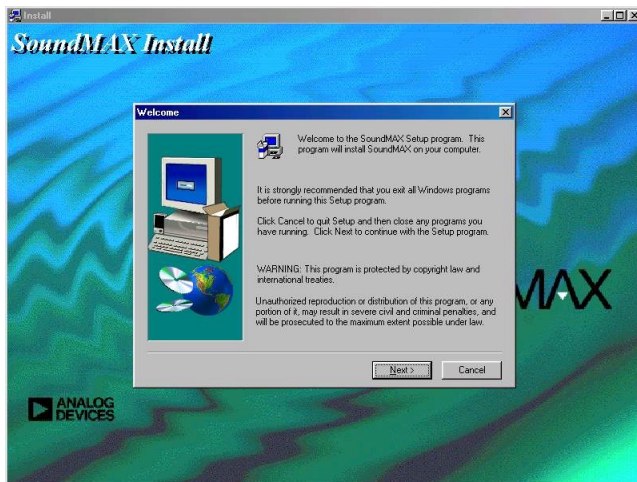

## Installez le pilote Ultra ATA/100 IDE

Il est nécessaire d'installer le pilote [Bus Maître IDE](#) à supporter le disque dur [ATA/100](#). Si vous avez besoin de ce pilote, vous pouvez le trouver dans le disque CD [Bonus Pack de AOpen](#).

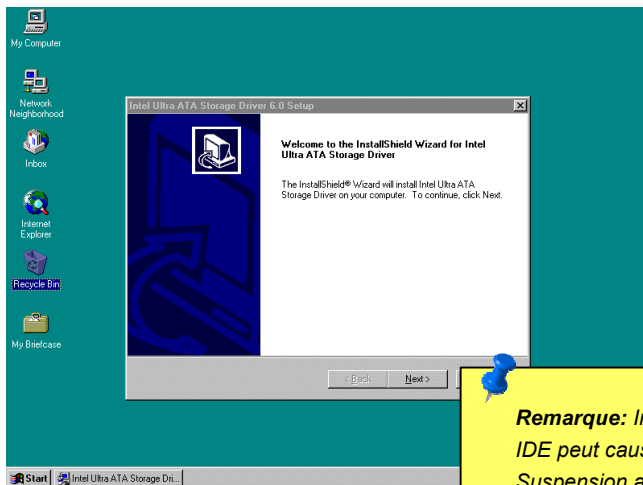

**Remarque:** *Installez ce pilote ATA/100 IDE peut causer une panne de Suspension au disque dur.*

## Installez l'utilitaire de Monitoring du Matériel

Vous pouvez installer l'utilitaire de monitoring du matériel pour superviser la température de CPU, des ventilateurs et le voltage du système. Vous le trouverez dans le disque CD [Bonus Pack de AOpen](#).

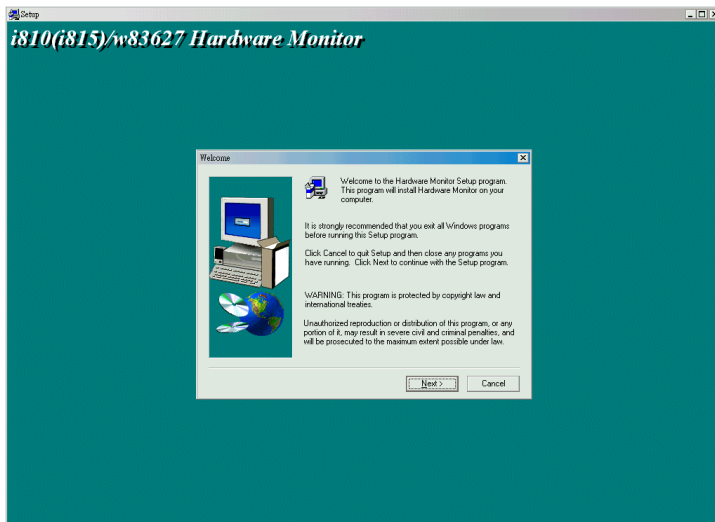

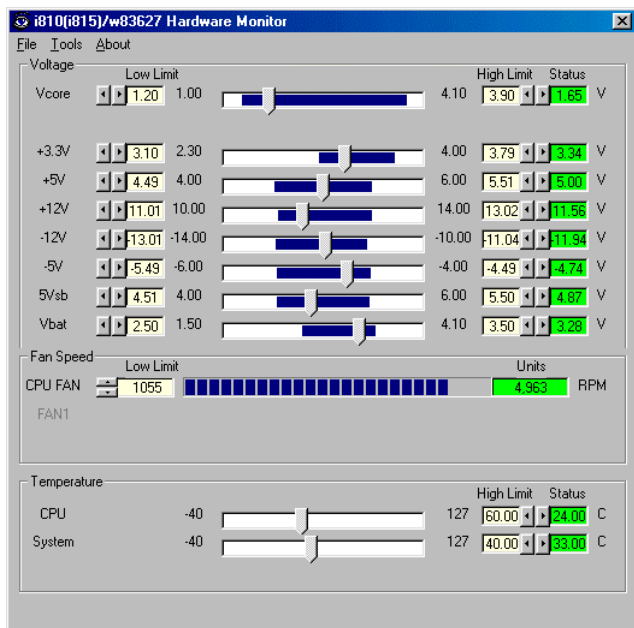

## **Suspension ACPI au disque dur**

Suspension [ACPI](#) au disque dur est contrôlé par le système d'exploitation Windows. La fonction Suspension au disque dur sauvegardera votre travail actuel (état de système, image mémoire et écran) sur le disque dur, et ensuite le système peut être éteint complètement. À la prochaine mise sous tension, il est possible de reprendre directement le travail d'origine du disque dur moins de quelques secondes sans besoin d'exécuter un redémarrage de Win95, et d'exécuter de nouveau votre application. En général, si la mémoire de votre système est de 64MB, il sera nécessaire de réserver un espace sur le HDD d'au moins 64MB pour y sauvegarder l'image de mémoire.

En entrant suspension:

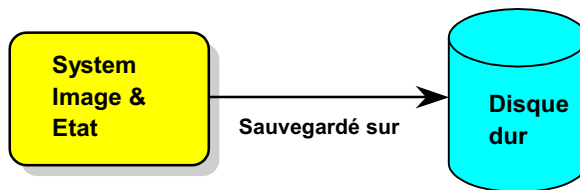

En mettant sous tension:

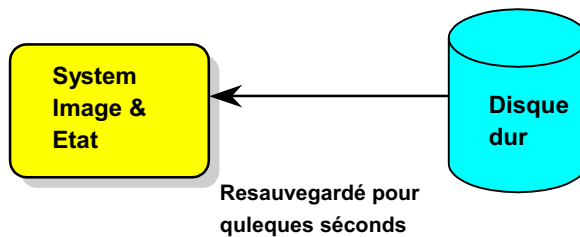

## Condition du système

1. **AOZVHDD.EXE 1.30** ou plus tard.
2. Rayez **config.sys** et **autoexec.bat**.

## Fraîchissez l'installation de Windows 98 sur le nouveau système

1. Exécutez "**Setup.exe /p j**" pour installer Windows 98
2. Afin que l'installation de Windows 98 soit complet, procédez au **Control Panel > Power Management**.
  - a. Réglez **Power Schemes > System Standby** à "jamais".
  - b. Cliquez sur "Hibernate" and sélectionnez "Activer Support de Hibernate " ensuit "Appliquer".
  - c. Cliquez sur le tab "avancé", vous verrez "Hibernate" sur " Boutons d'énergie". Notez que cette option sera vues seulement afin que l'étape b décrit ci-dessus soit achevé, autrement "En attente" et "Eteindre" seulement apparaîtront. Sélectionnez "Hibernate" et "Appliquer".
3. Effacez démarrage à DOS et exécutez l'utilitaire AOZVHDD.
  - a. Si vous assignez tout le disque dur au système Win 98 (FAT 16 ou FAT 32), exécutez "**aozvhd /c /fichier**". Veillez à ce que l'espace continu sur le HDD soit suffisant pour y créer ce fichier caché. Par exemple, si la mémoire de système disponible est de 64MB et la

mémoire VGA est de 16MB, l'espace continu sur le HDD (lecteur de disque dur) devra être d'au moins 80MB. L'utilitaire localisera l'espace automatiquement.

- b. Si vous assignez une partition individuelle au système Win 98, exécutez "**aozvhd /c /partition**". Bien sûr, le système a besoin d'offrir une partition déséffacée.

4. Redémarrez le système.

5. Vous avez achevé Suspension ACPI au disque dur. Cliquez "**Start > Shut Down > Standby**"  
ensuit l'écran s'éteint immédiatement. Il faudra environ 1 minute pour le système à sauvegarder tout ce qui est sur la mémoire au disque dur; autant la taille de mémoire est plus large, autant le temps de cette procédure est plus longue.



## Changez de APM à ACPI (Windows 98 seulement)

### 1. Exécutez "Regedit.exe"

- a. Utilisez la command suivante

```
HKEY_LOCAL_MACHINE
SOFTWARE
MICROSOFT
WINDOWS
CURRENT VERSION
DETECT
```

- b. Sélectionnez "Ajouter Binaire" et nommez-le comme "**ACPIOPTION**".
- c. cliquez sur le bouton droite et sélectionnez Modifier, ajoutez "01" après "0000" pour faire celui comme "0000 01".
- d. Sauvegardez la modification.

2. Sélectionnez "Ajouter nouveau Matériel" sous Panneau de Configuration. Permettez Windows 98 de détecter le nouveau matériel. (Il trouvera "**ACPI BIOS**" et enlèvera "**Plug et Play BIOS**")

3. Redémarrez le système.

4. Entrez un mode DOS et exécutez "AOZVHDD.EXE /C /Fichier"

## Changez de ACPI à APM

1. Exécutez "Regedit.exe"

a. Utilisez la command suivante

```
HKEY_LOCAL_MACHINE
SOFTWARE
MICROSOFT
WINDOWS
CURRENT VERSION
DETECT
ACPI OPTION
```

b. cliquez le bouton droite et sélectionnez Modifier, changez "01" à "00" pour faire celui-ci comme "0000 02".

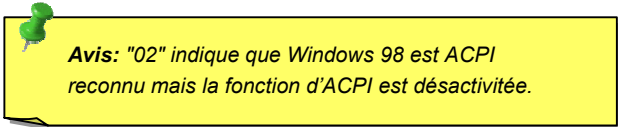

**Avis:** "02" indique que Windows 98 est ACPI reconnu mais la fonction d'ACPI est désactivée.

- c. Sauvegardez les modifications.
2. Sélectionnez "Ajouter nouveau Matériel" sous le Panneau de Configuration. Permettez Windows 98 à détecter le nouveau matériel. (Il trouvera "**ACPI BIOS**" et supprimera "**Plug et Play BIOS**")
3. Redémarrez le système.
4. Exécutez "Ajouter nouveau Matériel" de nouveau et il trouvera "Gestion de Ressource d'énergie avancé".
5. Cliquez "OK".



**Avis:** Nous avons trouvé que la carte ATI 3D Rage Pro AGP seule pouvait supporter la suspension ACPI au disque. Visitez le site web de Aopen pour la dernière mise en jours.

## Suspension ACPI à RAM (STR)

Cette carte mère supporte la fonction de la suspension ACPI à RAM. À l'aide de cette fonction, il est possible de reprendre directement le travail d'origine du disque dur moins de quelques secondes sans besoin d'exécuter un redémarrage de Win98, et d'exécuter de nouveau votre application. La suspension à DRAM sauvegarde votre travail actuel sur la mémoire du système, celle-ci est plus rapide que la suspension au disque dur mais il requiert l'alimentation appliqué à DRAM, quand la suspension au disque dur ne requiert pas l'alimentation.

### En entrant Suspension:

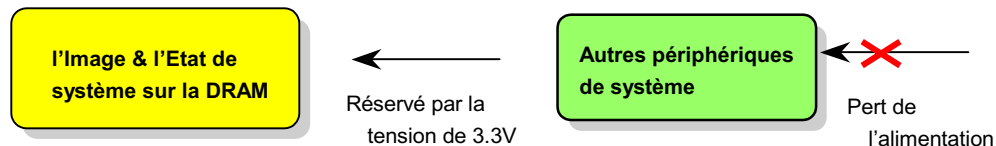

### Mise sous tension la prochaine fois:

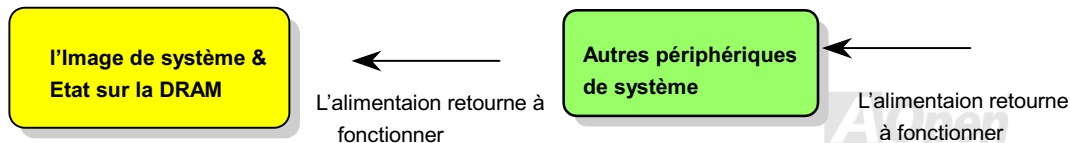

Pour employer la suspension ACPI à DRAM, suivez la procédure ci-dessous:

### Condition du Système

1. Un ACPI OS est exigé. Actuellement, Windows 98 est le seul choix. Consultez [Suspension ACPI au disque dur](#) pour régler le mode ACPI de Windows 98.
2. L'utilitaire de mise à jour Intel INF doit être installé correctement.

### Procédures

1. Avez changé la configuration BIOS suivante.

BIOS Setup > Power Management Setup > [ACPI Function](#) : Enabled

BIOS Setup > Power Management Setup > [ACPI Suspend Type](#) :S3.

2. Avancez à Panneau de Configuration > Gestion d'énergie. Réglez " Boutons d'énergie" à "En attente".
3. Appuyez le bouton d'énergie ou en attend pour réveiller le système.

## AWARD BIOS

Les paramètres sera modifiés en entrant la configuration [BIOS](#) , cette configuration vous permettra de configurer les paramètres de système et de sauvegarder la configuration dans la zone CMOS de 128 bytes, (en général, dans le chip RTC ou directement dans le chipset principal). [Pour entrer la configuration BIOS](#), appuyez sur <Del>pendant le [POST \(test automatique au démarrage\)](#). Le menu principal de configuration de BIOS illustré ci-dessous apparaîtra.



**Remarque:** Vu que le code BIOS est la partie plus souvent modifiée sur la carte mère, il est possible que l'information BIOS traitée dans ce chapitre (en particulier les paramètres de configuration du chipset) sera un peu différente par rapport au BIOS actuel dont la carte mère est prévue.

## Entrez la configuration BIOS



Afin de finir le paramètre des cavaliers et de connecter des cables correctement. Démarrez le systeme et entrez le configuration de BIOS, appuyez sur <Del> pendant le [POST \(test automatique au démarrage\)](#). Pour obtenir la performance optimale recommandée, sélectionnez "[Load Setup Defaults](#)".

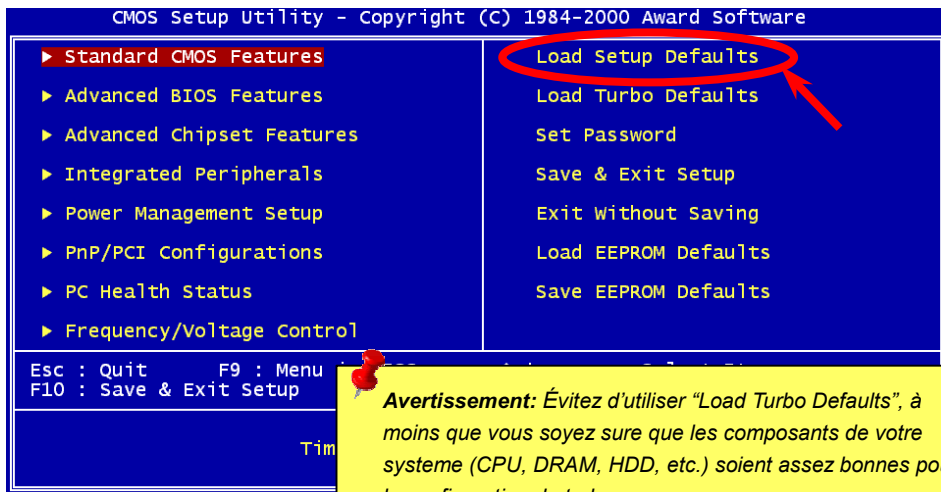

## Changez la langue

 F3

Vous pouvez changer la langue en appuyant sur <F3>. Ça dépend de l'espace disponible BIOS. Les langues disponibles sont anglais, allemand, japonais et chinois

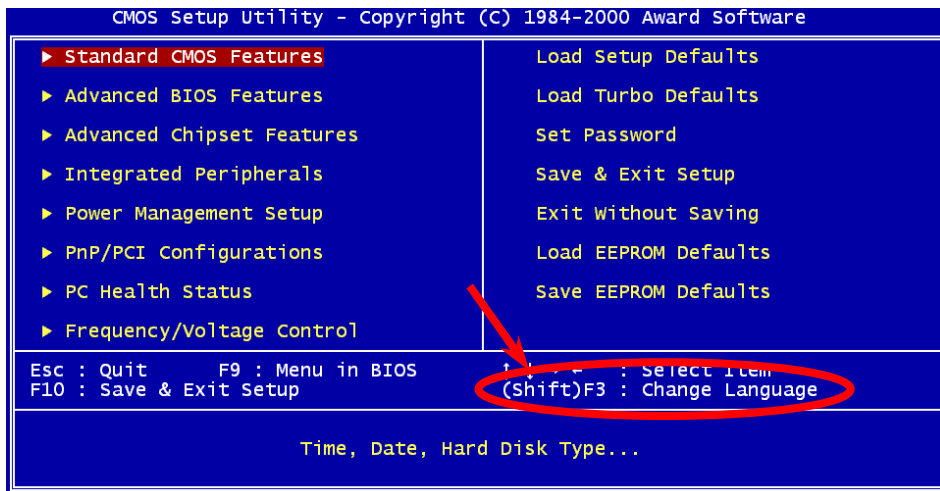



## Standard CMOS Features

Les paramètres de base de système tels que la date, l'heure et le type de disque dur sont définis dans la "Standard CMOS Features". Utilisez les flèches pour mettre en surbrillance un élément et <PgUp>ou <PgDn> pour sélectionner la valeur pour chaque élément.

```

CMOS Setup Utility - Copyright (C) 1984-2000 Award Software
Standard CMOS Features
  
```

Date (mm:dd:yy)	Thu, Apr 13 2000	Item Help
Time (hh:mm:ss)	15 : 55 : 44	Menu Level ▶
▶ IDE Primary Master	Press Enter 10243 MB	Change the day, month, year and century
▶ IDE Primary Slave	Press Enter 4311 MB	
▶ IDE Secondary Master	Press Enter None	
▶ IDE Secondary Slave	Press Enter None	
Drive A	1.44M, 3.5 in.	
Drive B	None	
Video	EGA/VGA	
Halt On	All Errors	
Base Memory	640K	
Extended Memory	65472K	
Total Memory	1024K	

```

] | ++:Move Enter:Select +/-/PU/PD:Value F10:Save ESC:Exit F1:General Help
F3:Language F5:Previous Values F6:Setup Defaults F7:Turbo Defaults
  
```

### Standard CMOS Features > Date (mm:dd:yy)

Pour définir la date, mettez en surbrillance le paramètre Date. Appuyez sur <PgUp> ou <PgDn> pour définir la date actuelle. Le format de date est mois, date et année.

### Standard CMOS Features > Time (hh:mm:ss)

Pour définir l'heure, mettez en surbrillance le paramètre Heure. Appuyez sur <PgUp> ou <PgDn> pour définir l'heure actuelle en format de heure, minute et seconde. L'heure est basée sur le système de 24 heures.

Standard CMOS Features > IDE Primary Master

Standard CMOS Features > IDE Primary Slave

Standard CMOS Features > IDE Secondary Master

Standard CMOS Features > IDE Secondary Slave

Appuyez <Enter> à la page suivante pour les paramètres détaillés du disque dur.

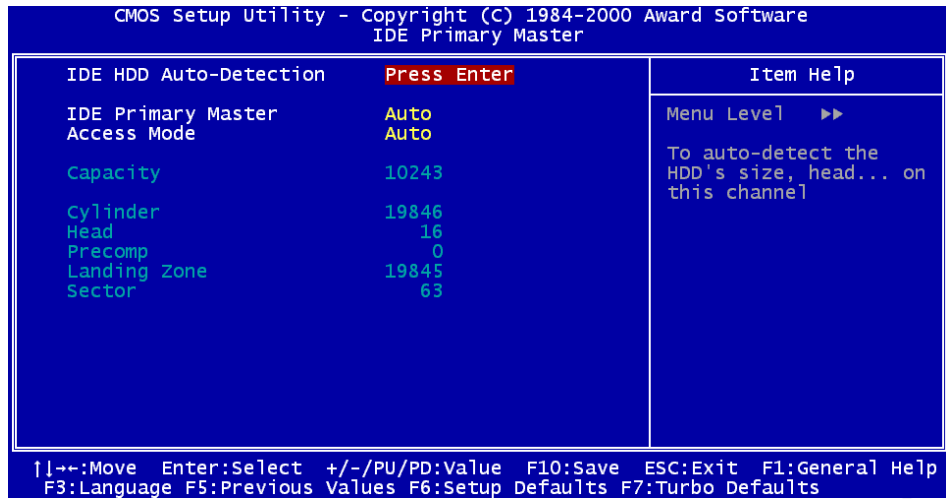

### Standard CMOS Features > IDE Primary Master > IDE HDD Auto-Detection

#### IDE HDD Auto-Dete ction

Sélectionnez cet élément pour détecter automatiquement les paramètres du HDD installé au moment du [POST](#) (test automatique au démarrage), tel que Taille, nombre de cylindres, nombre de têtes, cylindre démarrage pour pré-compensation, nombre de cylindre de tête de la zone d'étage et nombre de secteur par piste.

### Standard CMOS Features > IDE Primary Master > IDE Primary Master

#### IDE Primary Master

None  
Auto  
Manual

Cet élément vous permet de sélectionner à la main des paramètres de disque dur IDE. Le paramètre par défaut est **Auto** qui active le BIOS pour détecter automatiquement les paramètres du HDD installé au moment du [POST](#) (test automatique au démarrage). Si vous préférez d'entrer à la main les paramètres du HDD, sélectionnez utilisateur **(Manual)**. Le lecteur CDROM IDE sera toujours détecté automatiquement.

## Standard CMOS Features > IDE Primary Master > Access Mode

### Access

### Mode

Normal

LBA

Large

Auto

Cet élément vous permet la sélection du mode transmission de votre disque dur. Ces paramètres sont Taille, nombre de cylindres, nombre de têtes, cylindre démarrage pour pré-compensation, nombre de cylindre de tête de la zone d'étage et nombre de secteur par piste. Le paramètre par défaut est **Auto** qui active le BIOS pour détecter automatiquement les paramètres du HDD installé au moment du [POST](#) (test automatique au démarrage). Si vous préférez d'entrer à la main les paramètres du HDD, sélectionnez manual. Le lecteur CDROM IDE sera toujours détecté automatiquement.

## Standard CMOS Features > Drive A

## Standard CMOS Features > Drive B

### Drive A

None

360KB 5.25"

1.2MB 5.25"

720KB 3.5"

1.44MB 3.5"

2.88MB 3.5"

Le type de lecteur est sélectionné de ces éléments. Les paramètres et les types disponibles supportés de la carte mère sont indiqués à gauche.

### Standard CMOS Features > Video

**Video**

EGA/VGA

CGA 40

CGA 80

Mono

Le type de carte vidéo en cours d'utilisation est spécifié de cet élément. Ce paramètre par défaut est EGA/VGA. Vu que les PCs actuels n'utilisent que le VGA, cette fonction est presque inutile et sera méconnue à l'avenir.

### Standard CMOS Features > Halt On

**Halt On**

No Errors

All Errors

All, But Keyboard

All, But Diskette

All, But Disk/Key

Ce paramètre permet un contrôle de l'arrêt de système au cas d'un erreur de test automatique au démarrage ([POST](#)).

## Advanced BIOS Features

Cet écran apparaîtra en sélectionnant l'option "Advanced BIOS Features" du menu principal.

CMOS Setup Utility - Copyright (C) 1984-2000 Award Software  
Advanced BIOS Features

Virus Warning	Disabled	<b>Item Help</b> Menu Level1 ▶ Allows you to choose the VIRUS warning feature for IDE Hard Disk boot sector protection. If this function is enabled and someone attempt to write data into this area, BIOS will show a warning message on screen and alarm beep
CPU Internal Cache	Enabled	
External Cache	Enabled	
CPU L2 Cache ECC Checking	Disabled	
Processor Number Feature	Enabled	
Quick Power On Self Test	Enabled	
First Boot device	C:	
Second Boot device	CDROM	
Third Boot device	Disabled	
Boot other device	Disabled	
Swap Floppy Drive	Disabled	
Boot Up Floppy Seek	Disabled	
Boot Up NumLock Status	On	
Typematic Rate Setting	Enabled	
Typematic Rate (Chars/Sec)	30	
Typematic Delay (Msec)	250	
Security Option	Setup	
OS Select For DRAM > 64MB	Non-OS2	
Show Logo On Screen	Enabled	

↑|←:Move Enter:Select +/-/PU/PD:Value F10:Save ESC:Exit F1:General Help  
F3:Language F5:Previous Values F6:Setup Defaults F7:Turbo Defaults

## Advanced BIOS Features > Virus Warning

### Virus Warning

Enabled

Disabled

Définissez ce paramètre comme Enabled pour activer le message d'avertissement. Cette caractéristique protège le secteur d'initialisation et la table de partition de votre disque dur contre les virus. Toute tentative d'écrire au secteur d'initialisation du lecteur de disque dur pendant le démarrage arrêtera le système et le message d'avertissement suivant apparaîtra sur l'écran. Exécutez un programme anti-virus pour localiser le problème.

### **! WARNING !**

Disk Boot Sector is to be modified  
Type "Y" to accept write, or "N" to abort write  
Award Software, Inc.



### Advanced BIOS Features > CPU Internal Cache

**CPU Internal Cache**

Enabled  
Disabled

Le cache interne de CPU (actuellement, cache PBSRAM) en activant ce paramètre. Une désactivation du paramètre ralentira le système. Cependant, nous vous recommandons de le laisser Enabled au moins d'une exécution d'une localisation des pannes du système.

### Advanced BIOS Features > External Cache

**External Cache**

Enabled  
Disabled

Le cache secondaire (actuellement, cache PBSRAM) en activant ce paramètre. Une désactivation du paramètre ralentira le système. Cependant, nous vous recommandons de le laisser Enabled au moins d'une exécution d'une localisation des pannes du système.

### Advanced BIOS Features > CPU L2 Cache ECC Checking

**CPU L2 Cache ECC  
Checking**

Enabled  
Disabled

Cet élément permet une activation ou désactivation de la vérification cache L2 de [ECC](#).

### Advanced BIOS Features > Processor Number Feature

**Processor Number  
Feature**

Enabled  
Disabled

Cet élément est sert à activer ou désactiver la caractéristique du numéro de CPU Pentium III.

### Advanced BIOS Features > Quick Power On Self Test

**Quick Power on Self  
Test**

Enable  
Disabled

Ce paramètre accélérera le [POST](#) en omettant quelques éléments qui sont vérifiés en général.

**Advanced BIOS Features > First Boot Device****Advanced BIOS Features > Second Boot Device****Advanced BIOS Features > Third Boot Device****First Boot Device**

A:  
LS/ZIP  
C:  
SCSI  
CDROM  
D:  
E:  
F:  
LAN  
Disabled

Ce paramètre permet de spécifier la séquence de recherche d'initialisation du système. Les ID de disque dur sont indiqués ci-dessous:

C: Primary master

D: Primary slave

E: Secondary master

F: Secondary slave

LS: LS120

Zip: lecteur ZIP IOMEGA

LAN: La carte du réseau avec la ROM d'initialisation

### Advanced BIOS Features > Boot Other Device

**Boot Other Device**

Enabled  
Disabled

Cet paramètre permet d'activer l'autre système à démarrer des périphériques qui n'est pas décrit ci-dessus

### Advanced BIOS Features > Swap Floppy Drive

**Swap Floppy Drive**

Enabled  
Disabled

Cet élément permet un échange des lecteurs de disque floppy. Par exemple, s'il y a deux lecteurs (A et B) installés, il est possible d'assigner le premier lecteur comme lecteur B et le deuxième lecteur comme lecteur A, ou à l'inverse.

### Advanced BIOS Features > Boot Up Floppy Seek

**Boot Up Floppy  
Seek**

Enabled  
Disabled

Réglez ce paramètre pour activer/désactiver la recherche du lecteur au moment de POST.

### Advanced BIOS Features > Boot Up NumLock Status

**Boot Up NumLock Status**

On  
Off

La fonction numérique du pavé numérique sera activée en définissant ce paramètre comme On (activé). Définissez ce paramètre comme Off (désactivé) pour omettre cette fonction. Une désactivation de cette fonction permet d'utiliser le pavé numérique pour le contrôle du curseur.

### Advanced BIOS Features > Typematic Rate Setting

**Typematic Rate Setting**

Enabled  
Disabled

Définissez ce paramètre pour Enabled/Disabled la fonction de répétition du clavier. Si ce paramètre est activé, un enfoncement continu d'une touche du clavier causera des frappes répétées.

### Advanced BIOS Features > Typematic Rate (Chars/Sec)

**Typematic Rate (Chars/Sec)**

6, 8, 10, 12, 15, 20,  
24, 30

Cet élément vous permet de contrôler la vitesse des frappes répétées. Le paramètre par défaut est 30 caractères/sec.

### Advanced BIOS Features > Typematic Delay (Msec)

**Typematic Delay  
(Msec)**

250, 500, 750, 1000

Ce paramètre vous permet un contrôle du délai entre la première et la deuxième frappe de touche (où les frappes répétées commencent). Les paramètres du délai clavier sont 250, 500, 750 et 1000 msec.

### Advanced BIOS Features > Security Option

**Security Option**

Setup

System

L'option **System** limite l'accès à l'initialisation de système et à la configuration BIOS. Une invite d'entrer votre mot de passe apparaîtra sur l'écran à chaque initialisation du système.

L'option **Setup** limite seulement l'accès à la configuration BIOS.

Pour désactiver l'option de sécurité, sélectionnez mot de passe du menu principal, ne tapez rien; appuyez seulement sur la touche d'entrée.

### Advanced BIOS Features > OS Select for DRAM > 64MB

**OS Select for DRAM  
> 64MB**

OS/2

Non-OS/2

Ajustage à OS/2 si votre système utilise un système d'exploitation OS/2 et est pourvu d'une mémoire dont la capacité est supérieure à 64 MB.

### Advanced BIOS Features > Show Logo On Screen

**Show Logo On  
Screen**

Enabled

Disabled

Cet élément vous permet de montrer ou cacher l'emblème de AOpen sur l'écran de [POST](#).

## Advanced Chipset Features

La "Advanced Chipset Features" englobe les définitions des caractéristiques dépendant du chipset. Ces caractéristiques sont relatives à la performance de système.

CMOS Setup Utility - Copyright (C) 1984-2000 Award Software		Item Help
Advanced Chipset Features		Menu Level ▶
SDRAM CAS Latency Time	3	
SDRAM Cycle Time Tras/Trc	6/8	
SDRAM RAS-to-CAS Delay	2	
SDRAM RAS Precharge Time	2	
System BIOS Cacheable	Disabled	
Video BIOS Cacheable	Enabled	
Memory Hole At 15M-16M	Disabled	
Delayed Transaction	Enabled	
On-Chip Video	Disabled	
Display Cache Frequency	PCI CLK x4	
<b>* Onboard Display Cache Setting *</b>		
CAS# Latency	3	
Paging Mode Control	Open	
RAS-to-CAS Override	by CAS#	
RAS# Timing	Slow	
RAS# Precharge Timing	Slow	

**Avertissement:** Veuillez à ce que vous compreniez bien les éléments dans ce menu avant la tentative de les modifier. Vous pouvez modifier les paramètres pour améliorer la performance de système. Ceci peut toutefois provoquer une instabilité du système si les paramètres ne sont pas corrects pour la configuration de votre système.

↑|←:Move Enter:Select +/-/PU/PD:Val  
F3:Language F5:Previous Values F6:Set



### Advanced Chipset Features > SDRAM CAS Latency Time

**SDRAM CAS Latency  
(Time)**

2

3

L'horloge de [SDRAM](#) est calculée par horloges. Ajuster sa valeur est d'avoir un effet sur la performance de SDRAM; le paramètre par défaut est 2 horloges. Si votre système a un problème instable, changez 2 à 3.

Cet option est sélectionnée seulement quand SDRAM est installé sur votre système

### Advanced Chipset Features > SDRAM Cycle Time Tras/Trc

**SDRAM Cycle Time  
Tras/Trc**

5/7

6/8

Cet élément aura un effet sur la performance de SDRAM. Si le système ne démarre pas, réglez cet élément à 6/8.

### Advanced Chipset Features > SDRAM RAS-to-CAS Delay

**SDRAM RAS-to-CAS  
Delay**3  
2

SDRAM RAS-to-CAS Delay est les paramètres importants ayant un effet sur la performance de SDRAM. Si le système ne démarre pas, réglez cet élément à 3.

### Advanced Chipset Features > SDRAM RAS Precharge Time

**SDRAM RAS  
Precharge Time**3  
2

La précharge RAS signifie que l'horloge désactive le RAS et que l'horloge pour DRAM exécute une précharge avant la prochaine sortie du RAS. RAS est le signal de contrôle d'adresse de l'adresse de DRAM. La valeur par défaut est 3.

### Advanced Chipset Features > System BIOS Cacheable

**System BIOS  
Cacheable**Enable  
Disable

Permet au BIOS de système d'être mis en cache afin de permettre une performance du système plus rapide.

### Advanced Chipset Features > Video BIOS Cacheable

**Video BIOS  
Cacheable**

Enabled  
Disabled

Permet au BIOS de vidéo d'être mis en cache afin de permettre une performance vidéo plus rapide.

### Advanced Chipset Features > Memory Hole At 15M-16M

**Memory Hole At  
15M-16M**

Enabled  
Disabled

Cette option vous permet de réserver la zone de mémoire de système pour les cartes ISA spéciales. Le chipset accède directement du bus ISA au code/à la date de ces zones. En général, ces zones sont réservées pour la carte I/O mappée de la mémoire.

### Advanced Chipset Features > Delayed Transaction

**Delayed Transaction**

Enabled  
Disabled

Cet élément vous permet de contrôler la fonction de transaction retardée de ICH. Cette fonction est utilisée pour correspondre au Latency du cycle PCI au ou du bus ISA.

### Advanced Chipset Features > On-Chip Video

**On-Chip Video**

Enabled  
Disabled

Cet élément est sert à activer u désactiver le chip AGP sur la carte.

### Advanced Chipset Features > Display Cache Frequency

**Display Cache  
Frequency**

PCI CLK x 3  
PCI CLK x 4

Cet option vous permet de définir l'affichage de cache fréquence sur la carte mère, qui aura un effet sur les performances graphiques.

### Advanced Chipset Features > Cas# Latency

**Cas# Latency**

2  
3

Cas# Latency est les paramètres importants ayant un effet sur la performance de SDRAM. Si le système ne démarre pas, réglez cet élément à 3.

### Advanced Chipset Features > Paging Mode Control

**Paging Mode Control**

Open  
Close

Cet élément aura un effet sur la performance de SDRAM.  
Si le système ne démarre pas, réglez cet élément à **Close**.

### Advanced Chipset Features > RAS-to-CAS Override

**RAS-to-CAS Override**

by CAS# LT  
Override (2)

Cet élément aura un effet sur la performance de SDRAM.  
Si le système ne démarre pas, réglez cet élément à **Override (2)**.

### Advanced Chipset Features > RAS# Timing

**RAS# Timing**

Slow  
Fast

Cet élément aura un effet sur la performance de SDRAM.  
Si le système ne démarre pas, réglez cet élément à **Slow**.

## Advanced Chipset Features > RAS# Precharge Timing

### RAS# Precharge Timing

Slow

Fast

La précharge RAS signifie que l'horloge désactive le RAS et que l'horloge pour DRAM exécute une précharge avant la prochaine sortie du RAS. RAS est le signal de contrôle d'adresse de l'adresse de file DRAM. La valeur par défaut est "**Slow**".

## Integrated Peripherals

L'écran suivant apparaîtra en sélectionnant l'option "Integrated Peripherals" du menu principal.  
 Cette option permet la configuration des caractéristiques I/O.

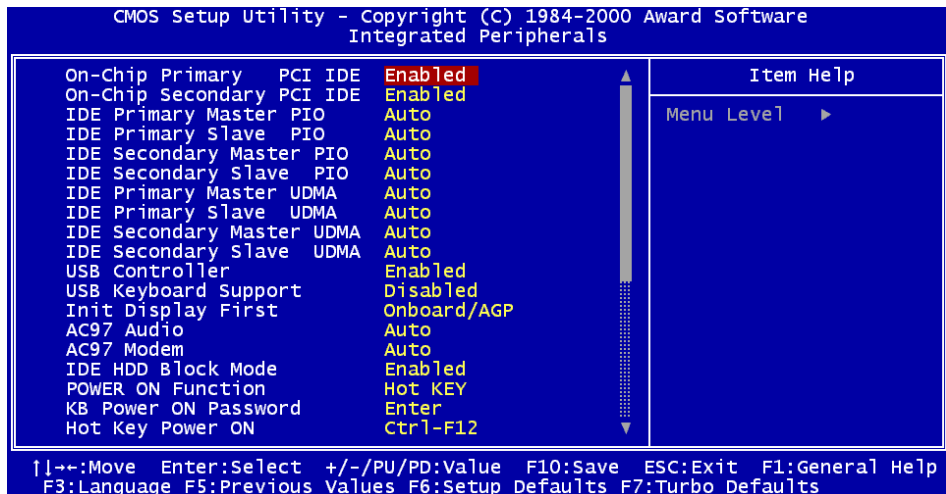

Cette page est la moitié en bas du submenu des "Integrated Peripherals".

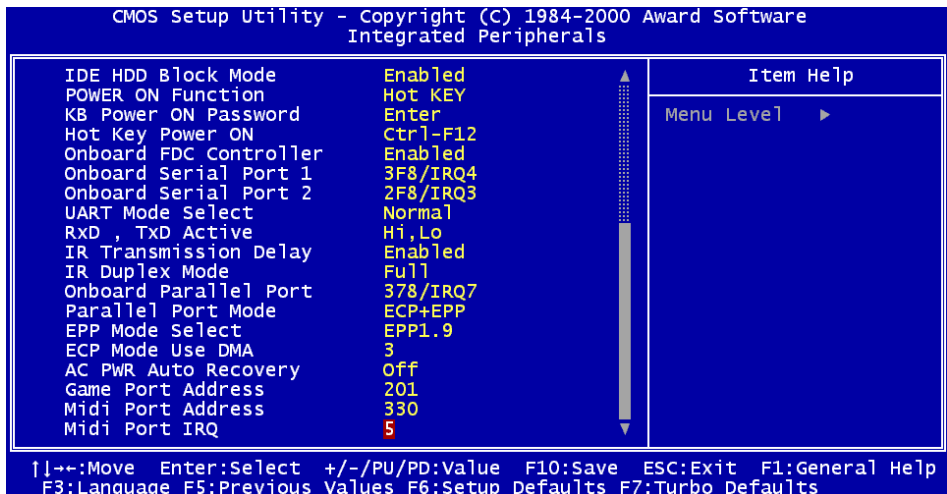



## Integrated Peripherals > On-Chip Primary PCI IDE

## Integrated Peripherals > On-Chip Secondary PCI IDE

### On-Chip Primary PCI IDE

Enabled  
Disabled

Ce paramètre vous permet de activer ou désactiver le périphérique IDE connecté au primaire connecteur IDE.

## Integrated Peripherals > IDE Primary Master PIO

## Integrated Peripherals > IDE Primary Slave PIO

## Integrated Peripherals > IDE Secondary Master PIO

## Integrated Peripherals > IDE Secondary Slave PIO

### IDE Primary Master PIO

Auto  
Mode 1  
Mode 2  
Mode 3  
Mode 4

Réglez cet élément à **Auto** pour activer la fonction de détecter automatiquement la vitesse du disque dur. Le mode PIO spécifie la vitesse de transmission de données du disque dur. Par exemple: la vitesse de transmission de données de le mode 0 est 3.3MB/s, mode 1 est 5.2MB/s, mode 2 est 8.3MB/s, mode 3 est 11.1MB/s et mode 4 est 16.6MB/s. Si la performance de votre disque dur devient instable, vous pouvez essayer le mode moins rapide



**Integrated Peripherals > IDE Primary Master UDMA****Integrated Peripherals > IDE Primary Slave UDMA****Integrated Peripherals > IDE Secondary Master UDMA****Integrated Peripherals > IDE Secondary Slave UDMA****IDE Primary Master  
UDMA**

Auto

Disabled

Cet élément permet d'ajuster le mode [ATA/100](#) supporté du lecteur de disque dur raccordé à votre connecteur IDE primaire.

**Integrated Peripherals > USB Controller****USB Controller**

Enabled

Disabled

Cet élément permet d'activer ou de désactiver le contrôleur [USB](#).

## Integrated Peripherals > USB Keyboard Support

### USB Keyboard Support

Enabled  
Disabled

Cet élément permet d'activer ou de désactiver le pilote de clavier USB à l'intérieur du BIOS sur la carte. Le pilote de clavier simule la commande clavier Legacy et vous permet d'utiliser le clavier USB pendant le POST ou après le démarrage s'il n'y a aucun pilote USB installé dans le système d'exploitation.



**Remarque:** Il n'est pas possible d'utiliser simultanément le pilote USB et le clavier USB Legacy. Si le pilote USB a été installé dans le système d'exploitation, désactivez le "[USB Keyboard Support](#)".

## Integrated Peripherals > Init Display First

### Init Display First

PCI Slot  
Onboard/AGP

Si vous avez installé une carte VGA de PCI, cet élément permet de décider quelle est la carte VGA initiale.

### Integrated Peripherals > AC97 Audio

**AC97 Audio**

Auto

Disabled

Cet élément permet d'activer ou de désactiver l'audio sur la carte.

### Integrated Peripherals > AC97 Modem

**AC97 Modem**

Auto

Disabled

Cet élément permet d'activer ou de désactiver le modem AC97. En désactivant, une carte CNR de modem ne fonctionne pas correctement.

### Integrated Peripherals > IDE HDD Block Mode

**IDE HDD Block Mode**

Enabled

Disabled

La performance de disque sera améliorée de cette caractéristique en permettant des transmissions de données multi-secteur et en éliminant le temps de traitement d'interruption de chaque secteur. La plupart des lecteurs IDE peuvent supporter cette caractéristique à l'exception ceux d'une ancienne conception.

## Integrated Peripherals > Power On Function

### **Power On Function**

Any Key  
Button Only  
Keyboard 98  
Password  
Hot Key  
Mouse Left  
Mouse Right

Cet élément est sert à sélectionner le mode de réveil par clavier/souris.

**Any Key:** Cette fonction vous permet de réveiller le système en appuyant sur aucune touche.

**Button Only:** Désactiver la fonction de réveil par clavier/souris.

**Keyboard 98:** En sélectionnant cette option, vous pouvez démarrer le système par le bouton d'énergie et la touche de "Réveil" sur le clavier 98.

**Password:** Désactiver la fonction du bouton d'énergie et permet le système d'être démarré par les touches présentes (tel que mot de passe).

**Hot Key:** En sélectionnant cette option, vous avez besoin de spécifier la touche rapide de l'élément de "la touche rapide d'initialisation".

**Mouse Left:** Cette fonction permet de réveiller le système en appuyant sur le bouton gauche de souris deux fois en consécutifs.

**Mouse Right:** Cette fonction permet de réveiller le système en appuyant sur le bouton droit de souris deux fois en consécutifs.

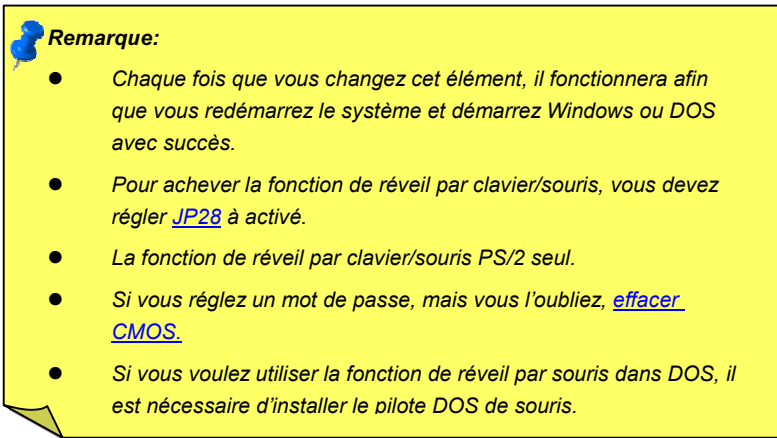

**Remarque:**

- Chaque fois que vous changez cet élément, il fonctionnera afin que vous redémarrez le système et démarrez Windows ou DOS avec succès.
- Pour achever la fonction de réveil par clavier/souris, vous devez régler [JP28](#) à activé.
- La fonction de réveil par clavier/souris PS/2 seul.
- Si vous réglez un mot de passe, mais vous l'oubliez, [effacer CMOS](#).
- Si vous voulez utiliser la fonction de réveil par souris dans DOS, il est nécessaire d'installer le pilote DOS de souris.

## Integrated Peripherals > KB Power On Password

### KB Power On Password

Vous pouvez spécifier 1-5 touches comme un mot de passe.

## Integrated Peripherals > Hot Key Power On

### Hot Key Power On

Ctrl-F1, Ctrl-F2, Ctrl-F3,  
Ctrl-F4, Ctrl-F5, Ctrl-F6,  
Ctrl-F7, Ctrl-F8, Ctrl-F9,  
Ctrl-F10, Ctrl-F11,  
Ctrl-F12

Si vous sélectionnez l'option de la touche rapide sur l'élément de la fonction d'initialisation, vous avez besoin de spécifier une touche rapide ici.

## Integrated Peripherals > Onboard FDC Controller

### Onboard FDC Controller

Enabled  
Disabled

L'ajustage de cet élément à **Enabled** vous permettra de connecter les lecteurs de disque floppy au connecteur de lecteur intégré sur la carte au lieu d'une carte contrôleur séparée. Modifiez le paramètre à Désactivé si vous souhaitez utiliser une carte contrôleur séparée.

## Integrated Peripherals > Onboard Serial Port 1

## Integrated Peripherals > Onboard Serial Port 2

### Onboard Serial Port 1

Auto

3F8/IRQ4

2F8/IRQ3

3E8/IRQ4

2E8/IRQ3

Disabled

Cet élément permet d'assigner l'adresse et l'interruption pour le port de série de la carte. Le paramètre par défaut est à **Auto**.



**Remarque:** Si vous travaillez avec une carte réseau, assurez-vous qu'il n'y ait aucun conflit entre celle-ci et l'interruption.



## Integrated Peripherals > UART Mode Select

### UART Mode Select

IrDA  
ASKIR  
Normal

Cet élément est configurable seulement quand le "[Onboard Serial Port2](#)" est activé. Ceci vous permet de spécifier le mode du port de série 2. Les sélections de le mode disponible sont:

#### **Normal**

Réglez le port de série 2 pour l'opération en mode normale. Ceci est le paramètre par défaut.

#### **IrDA (SIR)**

Ce paramètre permet une communication infrarouge de série à une vitesse maximale de transmission de 115.2K bauds.

#### **ASKIR**

Ce paramètre permet une communication infrarouge de série à une vitesse maximale de transmission de 57.6K bauds.

### Integrated Peripherals > RxD, TxD Active

**RxD, TxD Active**

Hi, Hi  
Hi, Lo,  
Lo, Hi  
Lo, Lo

Cet élément est utilisé à sélectionner le mode RxD (Donnée reçu) et TxD (Donnée de transmission) pour UART, par exemple, périphérique IR, modem, etc. Normalement, nous vous recommandons de rester le paramètre par défaut. Voir le documente venant avec votre périphérique.

### Integrated Peripherals > IR Transmission Delay

**IR Transmission Delay**

Enabled  
Disabled

Si vous sélectionnez Enabled, il y aura un délai de 4 caractères quand SIR est changé de le mode TX à la RX.

### Integrated Peripherals > IR Duplex Mode

**IR Duplex Mode**

Full  
Half

Cet élément set utilisé à sélectionner la fonction de Plein Duplex ou Duplex de moitié. Normalement, Plein Duplex est plus rapide, parce que il transmet un donnée en bi-direction en même temps.

## Integrated Peripherals > Onboard Parallel Port

### Onboard Parallel Port

3BC/IRQ7

378/IRQ7

278/IRQ5

Disabled

Cet élément contrôle l'adresse et l'interruption du port parallèle intégré sur la carte.



**Remarque:** Si vous travaillez avec une carte I/O pourvue d'un port parallèle, assurez-vous qu'il n'y a aucun conflit entre les adresses et le IRQ.

## Integrated Peripherals > Parallel Port Mode

### **Parallel Port Mode**

SPP

EPP

ECP

ECP + EPP

Cet élément vous permet d'ajuster le mode de port parallèle.

Les options de mode sont SPP (Standard and Bi-direction Parallel Port), EPP (Enhanced Parallel Port) et ECP (Extended Parallel Port).

### **SPP (Standard and Bi-direction Parallel Port)**

Le SPP est le mode compatible avec AT de IBM et PS/2.

### **EPP (Enhanced Parallel Port)**

Le EPP améliore le débit de port parallèle en écrivant/lisant directement les données au/du port parallèle sans loquet.

### **ECP (Extended Parallel Port)**

Le ECP supporte la compression et décompression DMA et RLE (longueur d'exécution encodée).

### Integrated Peripherals > EPP Mode Select

**EPP Mode Select**

EPP1.7

EPP1.9

Cet élément permet de sélectionner le mode EPP de protocol.

### Integrated Peripherals > ECP Mode Use DMA

**ECP Mode Use DMA**

3

1

Cet élément vous permet de régler le canal DMA de le mode ECP.

## Integrated Peripherals > AC PWR Auto Recovery

### AC PWR Auto Recovery

Former Status

On

Off

Un système ATX traditionnel doit rester à l'étape éteinte quand l'alimentation AC reprend une panne d'alimentaion électrique. Cette conception est incommode pour le serveur du réseau ou workstation, sans un UPS, ce qui a besoin de rester mis sous tension. Cet élément est sert à résoudre ce problème. Sélectionner Allumé est d'activer le système automatiquement après la reprise de l'alimentation AC; autrement le système restera éteint si vous sélectionnez Éteint. Si l'option de l'ancien état est sélectionné, le système sera allumé ou éteint en basant sur l'état original.

## Integrated Peripherals > Game Port Address

### Game Port Address

Disabled

201

209

Cet élément set utilisé à assigner un adresse pour le port de jeux.

### Integrated Peripherals > Midi Port Address

**Midi Port Address**

Disabled

330

300

290

Cet élément est sert à assigner une adresse pour le port Midi.

### Integrated Peripherals > Midi Port IRQ

**Midi Port IRQ**

5

7

Cet élément est sert à assigner un IRQ pour le port Midi.

## Power Management Setup

L'écran de "Power Management Setup" rende possible de contrôler les caractéristiques de l'économiseur d'énergie intégrées sur la carte mère. Voir l'écran suivant.

CMOS Setup Utility - Copyright (C) 1984-2000 Award Software  
Power Management Setup

ACPI Function	Disabled	↑ ↓	Item Help
ACPI Suspend Type	S1		Menu Level ▶
Power Management	User Define		
Video Off Method	V/H SYNC+Blank		
Video Off In Suspend	Yes		
Suspend Type	CPU Sleep Mode		
MODEM Use IRQ	3		
Suspend Mode	Disabled		
HDD Power Down	Disabled		
Soft-Off by PWR-Button	Delay 4 Sec.		
Wake On PCI Card	Disabled		
Wake On Modem	Enabled		
Wake On LAN	Disabled		
Wake On RTC	Enabled		
Date(of Month) Alarm	0		
Time(hh:mm:ss) Alarm	0 0 0		
** Reload Global Timer Events **			
Primary IDE 0	Disabled		

↑|↔:Move Enter:Select +/-/PU/PD:Value F10:Save ESC:Exit F1:General Help  
F3:Language F5:Previous Values F6:Setup Defaults F7:Turbo Defaults



Ce page est la moitié en bas du submenu de la Power Management Setup.

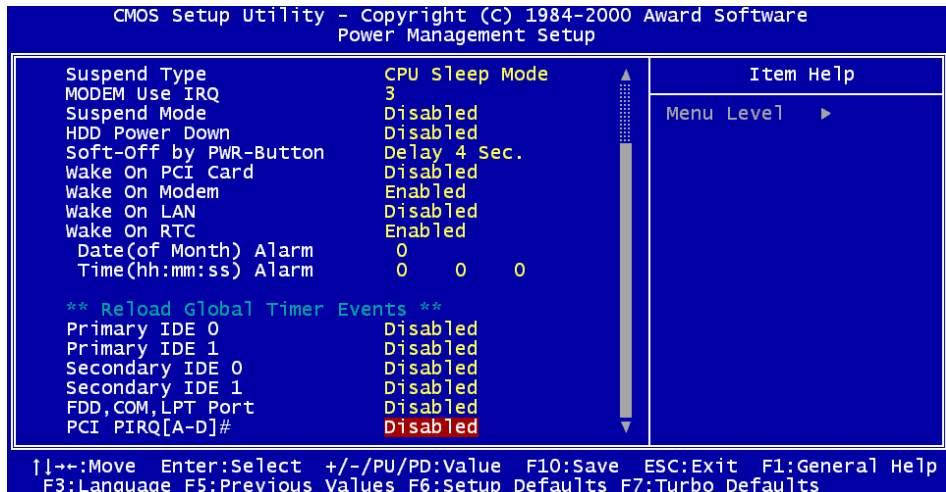

### Power Management Setup > ACPI Function

**ACPI Function**

Enabled  
Disabled

Si votre OS est [ACPI](#) activé, vous avez besoin de régler cet élément à Enabled, autrement il provoquera des erreurs inattendus. Si votre OS est le mode APM, vous pouvez rester le paramètre Disabled.

### Power Management Setup > ACPI Suspend Type

**ACPI Suspend Type**

S1  
S3

Cette fonction permet de sélectionner les types de suspension. S1 est la suspension d'initialisation et S3 est Suspension à RAM.

### Power Management Setup > Power Management

**Power Management**

Max Saving  
Min Saving  
User Define

Cet fonction permet de définir les paramètres par défaut des modes de l'économiseur d'énergie. Pour désactiver la fonction de l'économiseur d'énergie, ajustez à **User Define**. Pour sélectionner les propres paramètres, ajustez à Défini par l'utilisateur.

Mode	Suspension	Arrêt du HDD
Sauvegarde min	1 heure	15 min
Sauvegarde max	1 min	1 min

### Power Management Setup > Video Off Method

#### Video Off Method

V/H SYNC + Blank

DPMS

Blank Screen

Ce qui détermine en manière que l'écran est éteint. L'écran Blanc écrit les blancs au tampon vidéo. V/H SYNC + Blanc permet BIOS à contrôler les signaux VSYNC et HSYNC. Cette fonction est appliqué seulement pour l'écran DPMS (Affichage de gestion d'énergie Standard). Le mode DPMS utilise les fonctions DPMS offert par la carte VGA.

### Power Management Setup > Video Off In Suspend

#### Video Off In Suspend

No

Yes

Cet élément est utilisé à décider si la vidéo est éteinte en mode de suspension.

## Power Management Setup > Suspend Type

### Suspend Type

PWR On Suspend

CPU Sleep Mode

Vous pouvez sélectionner le mode de suspension [APM](#) par cet élément. Si la **PWR On Suspend** est sélectionnée, l'horloge de CPU clock arrêtera et tous les autres périphériques sont éteints. Mais l'alimentation doit rester Activé pour détecter des activités du modem, du clavier/de la souris et retourne le système à la pleine alimentation. Les activités du système sont détectés en superviser les signaux de IRQ ou de I/O. Le **CPU Sleep Mode** est similaire à celle ci-dessus mais le CPU viendra en mode enattente et sauvegardera plus d'alimentationwill.

## Power Management Setup > Modem Use IRQ

### Modem Use IRQ

3, 4, 5, 7, 9, 10, 11, N/A

Cet élément permet à régler un IRQ pour le modemf.

## Power Management Setup > Suspend Mode

### **Suspend Mode**

Disabled, 1-2 Min,  
2-3 Min, 4-5 Min,  
8-9 Min, 12 Min,  
20 Min, 30 Min,  
40 Min, 1 Hour

Cet élément permet de définir la période après laquelle le système entrera en mode de suspension. Le mode de suspension peut être Suspension démarrage (Power On Suspend) ou Suspension au disque dur ce qui est sélectionné du "Type de suspension".

## Power Management Setup > HDD Power Down

### **HDD Power Down**

Disabled, 1 Min, .....,  
15 Min

Cette option permet de spécifier le temps écoulé du HDD IDE avant le périphérique entre en état d'arrêt. Cet élément ne dépend pas des états d'alimentation décrits précédemment dans ce paragraphe (En attente et Suspension).

## Power Management Setup > Soft-Off by PWR-BTTN

### Soft-Off by PWR-BTTN

Delay 4 sec.

Instant-Off

C'est une spécification de ACPI qui est supportée du matériel. Lorsqu'elle est **Delay 4 sec**, l'interrupteur logiciel de mise en marche sur le panneau du front peut être utilisé pour la mise sous tension, en suspension ou pour éteindre le système. Au mode de mise en marche, le système entre en mode de suspension en appuyant sur l'interrupteur de mise en marche pendant moins de 4 secondes. Le système sera éteint en appuyant pendant plus long que 4 secondes. Le paramètre par défaut est ajusté à **Instant-Off**; l'interrupteur logiciel de mise en marche ne sera utilisé que pour la mise en marche et pour éteindre le système; il n'y a aucun besoin de l'appuyer pendant 4 secondes, et il n'y aura aucune suspension.

## Power Management Setup > Wake On PCI Card

### Wake On PCI Card

Enabled

Disabled

C'est une spécification 2.2 du bus PCI qui supporte la courant en attente à la carte PCI et celle-ci peut réveiller le système si elle détecte un certain activé.

### Power Management Setup > Wake On Modem

**Wake On Modem**

Enabled  
Disabled

Cette option vous permet d'activer ou désactiver la fonction de réveil modem.

### Power Management Setup > Wake On LAN

**Wake On LAN**

Enabled  
Disabled

Cette option vous permet d'activer ou désactiver la fonction de réveil LAN.

### Power Management Setup > Wake On RTC

**Wake On RTC**

Enabled  
Disabled

L'horloge réveil est plus similaire qu'une fonction de réveil qui réveille et met en marche votre système à un moment prédéfini pour exécuter une application particulière. Cet horloge peut être réglé pour un réveil de tous les jours ou à une date particulière dans l'espace d'un mois. L'unité de date/heure est en secondes. Cette option vous permet d'activer ou désactiver la fonction de l'horloge réveil RTC.

## Power Management Setup > Date (of Month) Alarm

### Date (of Month) Alarm

0, 1, ....., 31

Cet élément apparaîtra après avoir activé l'option de l'horloge de réveil RTC. Ici, il est possible de spécifier à quelle date vous souhaitez à faire réveiller le système. Par exemple, l'ajustage à 15 va réveiller le système le 15 de chaque mois.



*Avis: L'ajustage à 0 de cet élément réveillera le système à l'heure spécifiée (qui peut être définie par l'élément Heure de réveil) de tous les jours.*

## Power Management Setup > Time (hh:mm:ss) Alarm

### Time (hh:mm:ss) Alarm

hh:mm:ss

Cet élément apparaîtra en activant l'option de l'Heure de réveil RTC. Il est possible ici de spécifier l'heure à laquelle vous souhaitez à faire réveiller le système.



**Power Management Setup > Primary IDE 0**

**Power Management Setup > Primary IDE 1**

**Power Management Setup > Secondary IDE 0**

**Power Management Setup > Secondary IDE 1**

**Power Management Setup > FDD, COM, LPT Port**

**Power Management Setup > PCI PIRQ [A-D] #**

**Primary IDE 0**

Enabled

Disabled

Ces éléments activent ou désactivent la détection de IDE, du lecteur de disque floppy, du port de série, de parallèle et PCI IRA pour la transition de l'état d'arrêt.

## PnP/PCI Configurations

La configuration [PnP/PCI](#) vous permet de configurer les périphériques ISA et PCI installés dans votre système. L'écran suivant apparaîtra en électionnant l'option "PnP/PCI Configurations" dans le menu principal.

```

CMOS Setup Utility - Copyright (C) 1984-2000 Award Software
PnP/PCI Configurations
  
```

Reset Configuration Data	<b>Disabled</b>	Item Help
Resources Controlled By	Auto(ESCD)	Menu Level ▶
x IRQ Resources	Press Enter	Default is Disabled. Select Enabled to reset Extended System Configuration Data (ESCD) when you exit Setup if you have installed a new add-on and the system reconfiguration has caused such a serious conflict that the OS cannot boot
PCI/VGA Palette Snoop	Disabled	
Assign IRQ For VGA	Enabled	
Assign IRQ For USB	Enabled	

```

| |++:Move Enter:Select +/-/PU/PD:Value F10:Save ESC:Exit F1:General Help
F3:Language F5:Previous Values F6:Setup Defaults F7:Turbo Defaults
  
```

## PnP/PCI Configurations > Reset Configuration Data

### Reset Configuration Data

Enabled  
Disabled

Au cas d'un conflit après avoir assigné les IRQs ou après la configuration de votre système, il est possible d'activer cette fonction ce qui permettra à votre système de réinitialiser automatiquement vos configurations et d'assigner de nouveau les IRQs, DMAs et les adresses I/O.

## PnP/PCI Configurations > Resources Controlled By

### Resources Controlled By

Auto (ESCD)  
Manual

L'ajustage de cette option à **Manual** permet d'assigner individuellement les IRQs et DMAs aux périphériques ISA et PCI. Pour activer la fonction de configuration automatiquement, ajustez cette option à **Auto**.

## PnP/PCI Configurations > IRQ Resources

**IRQ-3 assigned to**

**IRQ-4 assigned to**

**IRQ-5 assigned to**

**IRQ-7 assigned to**

**IRQ-9 assigned to**

**IRQ-10 assigned to**

**IRQ-11 assigned to**

**IRQ-12 assigned to**

**IRQ-14 assigned to**

**IRQ-15 assigned to**

### PCI Device

#### Reserved

Quand les ressources sont contrôlés à la main, assignez un type à l'interrupt du système, ça dépend du type de périphérique utilisant l'interrupt.

Les IRQs disponibles sont: IRQ3 (COM2), IRQ4 (COM1), IRQ5 (Réseau/Son ou autres), IRQ7 (Imprimante ou Autres), IRQ9 (Vidéo ou Autres), IRQ10 (SCSI ou Autres), IRQ11 (SCSI ou Autres), IRQ12 (Souris PS/2), IRQ14 (IDE1), IRQ15 (IDE2).

## PnP/PCI Configurations > PCI/VGA Palette Snoop

### **PCI/VGA Palette Snoop**

Enabled  
Disabled

L'activation de cet élément instruit le VGA PCI de garder le silence (et d'éviter tout conflit) à la mise à jour du registre palette (c'est-à-dire, les données sont acceptées sans réponse des signaux de communication). Cette option ne sera utile que si deux cartes d'affichage utilisent la même adresse de palette et si le bus PCI a été raccordé au même temps (tel que MPEQ ou capture vidéo). Dans un tel cas, Le VGA PCI garde le silence lorsque le MPEG/capture vidéo est défini comme fonction normale.

## PnP/PCI Configurations > Assign IRQ For VGA

### **Assign IRQ For VGA**

Enabled  
Disabled

Au cas d'un conflit après avoir assigné les IRQs ou après la configuration de votre système, il est possible d'activer cette fonction ce qui permettra à votre système de réinitialiser automatiquement vos configurations et d'assigner de nouveau les IRQs, DMAs et les adresses I/O.

## PnP/PCI Configurations > Assign IRQ For USB

### Assign IRQ For USB

Enabled

Disabled

Au cas d'un conflit après avoir assigné les IRQs ou après la configuration de votre système, il est possible d'activer cette fonction ce qui permettra à votre système de réinitialiser automatiquement vos configurations et d'assigner de nouveau les IRQs, DMAs et les adresses I/O.

## PC Health Status

Ce submenu vous montre l'état de monitoring du matériel et offre quelque fonction général de contrôle. Vous pouvez installer l'utilitaire de monitoring du matériel sans utiliser les éléments de l'installation sur ce submenu.

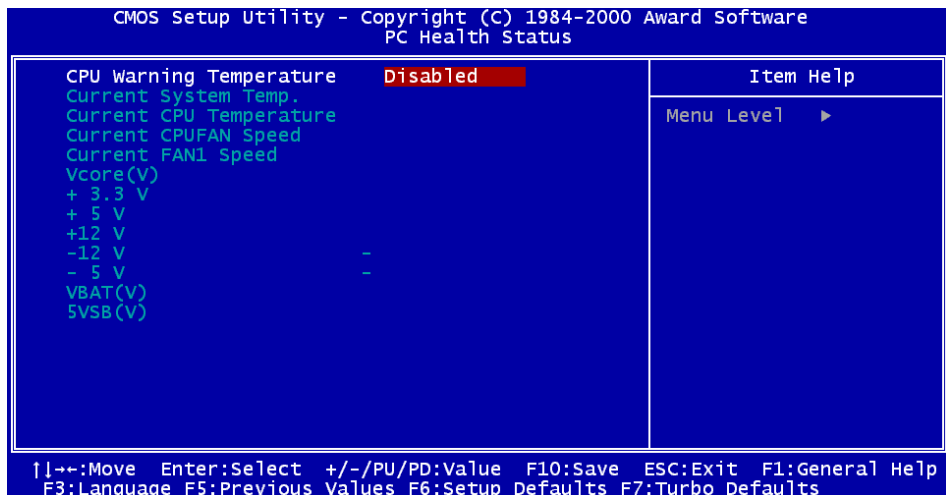

## PC Health Status > CPU Warning Temperature

### **CPU Warning Temperature**

Disabled

50°C / 122°F

53°C / 127°F

56°C / 133°F

60°C / 140°F

63°C / 145°F

66°C / 151°F

70°C / 158°F

Cet élément est utilisé à spécifier l'avertissement de la température de CPU. Quand la température de CPU surpasse la valeur prédéfinie, la vitesse de CPU ralentira automatiquement et affichera un avertissement à travers le BIOS.



## Frequency / Voltage Control

Ce submenu vous permet de configurer l'horloge de CPU et de mémoire.

CMOS Setup Utility - Copyright (C) 1984-2000 Award Software  
Frequency/Voltage Control

CPU Speed Detected	0	
Clock Spread Spectrum	OFF	
CPU Speed Setup	80	x6.5 = 520
SDRAM Clock(MHz)	120	
CPU Voltage Default		
CPU Voltage Setting	2.05 V	

Item Help
Menu Level1 ▶
1. If CPU speed detected does not match the CPU speed setup. It is probably caused by the CPU has a fixed FSB clock or fixed clock ratio.
2. If you fail to reboot the system, please press <Home> key first and then press Reset button at the same time.

↑|→:Move Enter:Select +/-/PU/PD:Value F10:Save ESC:Exit F1:General Help  
F3:Language F5:Previous Values F6:Setup Defaults F7:Turbo Defaults  
↑|→:Move Enter:Select +/-/PU/PD:Value F10:Save ESC:Exit F1:General Help  
F3:Language F5:Previous Values F6:Setup Defaults F7:Turbo Defaults

### Frequency / Voltage Control > CPU Speed Detected

**CPU Speed Detected**

Cette colonne vous montre la vitesse de CPU actuelle.

### Frequency / Voltage Control > Clock Spread Spectrum

**Clock Spread  
Spectrum**

ON

OFF

Cet élément est utilisé à régler spectre de l'horloge répandue pour le test de EMI. Normalement, vous n'avez pas besoin de changer le paramètre par défaut.

## Frequency / Voltage Control > CPU Speed Setup

### CPU Speed Setting

FSB clock:

66.6, 66.8, 68.3, 75.3,  
78, 80, 95, 100, 100.2,  
105, 110, 114, 117,  
122, 127, 129, 133.3,  
133.6, 138, 140, 144,  
146.6, 150, 157.3, 160  
and 166 MHz.

Clock Ratio:

x2, x2.5, x3, x3.5, x4,  
x4.5, x5, x5.5, x6,  
x6.5, x7, x7.5, and x8

Cet élément est utilisé à sélectionner la vitesse de l'horloge de CPU.

Horloge de CPU = Horloge FSB x Rapport de l'horloge.

## Frequency / Voltage Control > SDRAM Clock (MHz)

### SDRAM Clock (MHz)

Cette colonne affiche l'horloge de SDRAM.

Horloge de SDRAM = Horloge FSB x Rapport de l'horloge de SDRAM

## Frequency / Voltage Control > CPU Voltage Default

<b><u>CPU Voltage Default</u></b>
-----------------------------------

Cette colonne affiche le voltage par défaut du processeur installé.

## Load Setup Defaults

L'option "Chargement de configuration par défaut" charge les paramètres optimisés pour la meilleure performance de système. Les paramètres optimaux présentent assez moins risque par rapport aux paramètres Turbo. Tous les vérifications du produit, rapport de test de compatibilité /reliabilité et la contrôle de qualité en fabrication sont basés sur le **"Load Setup Defaults"**. Nous vous recommandons d'utiliser ces paramètres pour l'opération normale. " Load Setup Defaults " n'est pas le paramètre le plus lent pour cette carte mère. S'il est nécessaire de vérifier un problème d'instabilité, il est possible de définir à la main le paramètre dans la ["Advanced BIOS Features"](#) et ["Advanced Chipset Features"](#) afin d'obtenir le paramètre le plus lent et sûr.

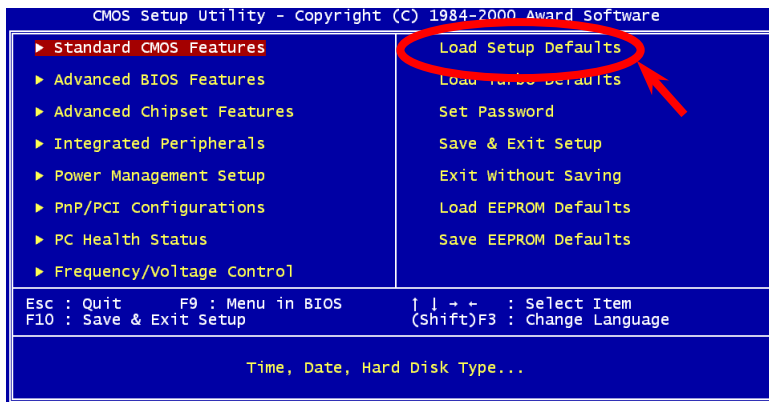

## Load Turbo Defaults

L'option "Load Turbo Defaults" offre une meilleure performance que le "Load Setup Defaults". Il offre les expert utilisateurs un commodité qui vouvont faire la carte mère une meilleure rperformance. Configuration Turbo ne traverse pas le test détaillé de compatibilité et de reliabilité, il est testé seulement avec la configuration et le chargement limitée (par exemple, un système pourvu seulement d'une carte son VGA et de deux SIMMs). **Veillez à ce que vous connaissiez et compreniez les fonctions de chaque élément du menu Configuration du chipset.** La différence entre le paramètre Turbo et celui optimal est généralement environ 3% à 5%, ce qui dépend du chipset et de l'application.

## Set Password

Le mot de passe protège votre PC contre un usage non autorisé. Après avoir défini un mot de passe, le système demandera d'entrer le mot de passe correct avant le démarrage ou l'accès à la Configuration.

Définition d'un mot de passe:

1. À l'invite, tapez le mot de passe. Le mot de passe peut être constitué de jusqu'à 8 caractères alphanumériques. En tapant les caractères du mot de passe, ces caractères apparaissent sous forme d'astérisques dans la boîte de mot de passe sur l'écran.
2. Appuyez sur la touche d'entrée après avoir tapé le mot de passe.
3. À la prochaine invite, tapez de nouveau votre mot de passe et appuyez de nouveau sur la touche d'entrée pour confirmer le nouveau mot de passe. Après l'entrée du mot de passe, l'écran retournera automatiquement à l'écran principal.

Pour désactiver le mot de passe, appuyez lors de l'invite d'entrer le mot de passe. Un message, qui confirme que le mot de passe a été désactivé, apparaîtra à l'écran.

## Save & Exit Setup

Cette fonction sauvegardera automatiquement tous les valeurs CMOS avant quitter la configuration.

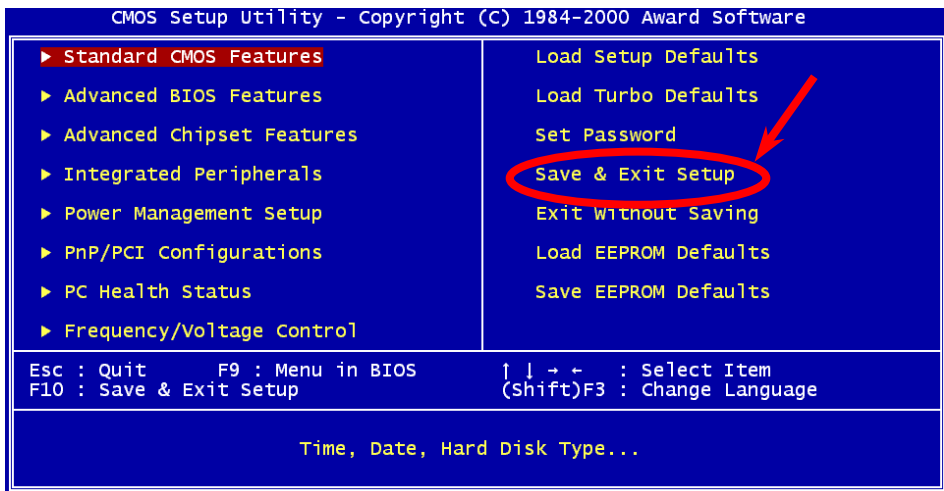



## Exit without Saving

Utilisez cette fonction pour quitter Configuration sans sauvegarder les modifications des valeurs CMOS. Ne pas utiliser cette option si vous souhaitez sauvegarder la nouvelle configuration.

## Load EEPROM Default

À l'exception de "Chargement de configuration par défaut" et "Chargement du Turbo par défaut", il est également possible d'utiliser "Sauvegarde de EEPROM par défaut" pour sauvegarder vos propres paramètres dans le [EEPROM](#). Rechargez à l'aide de cet élément.

## Save EEPROM Default

Il est possible d'utiliser cet élément pour sauvegarder vos propres paramètres dans le [EEPROM](#). Ensuite, vous pouvez utiliser "Chargement de EEPROM par défaut" pour recharger.

## NCR SCSI BIOS and Drivers

Dû à limitation d'espace [Flash ROM](#), quelque versions BIOS ne contient pas BIOS SCSI de NCR 53C810 (supporte DOS, Windows 3.1 and OS/2) réside dans le même chip de mémoire. Beaucoup de cartes SCSI possède leur BIOS SCSI sur la carte. Pour obtenir une meilleure performance de système, nous vous recommandons d'utiliser les pilotes fournis conjointement avec la carte SCSI de NCR ou avec votre système d'exploitation. Pour plus d'informations, consultez le manuel d'installation de votre carte SCSI de NCR 53C810.



## Mettre à jour le BIOS

AOpen Easy Flash est plus amical que la méthode flash traditionnelle pour des utilisateurs. Le fichier [BIOS](#) binaire et la routine flash sont combinés ensemble, vous n'exécutez donc qu'un fichier pour finir la procédure flash.

- 1 Visitez notre site web sous l'adresse de <http://www.aopen.com.tw> et chargez le nouveau utilitaire de BIOS [zipped](#). Par exemple, AX3S102.ZIP.
- 2 Faites-le-[Unzip](#). L'utilitaire vous invitera à sauvegarder comme une disque floppy DOS de démarrage pour la récupération d'erreur.
- 3 Redémarrez le système à partir de l'invite DOS sans charger un gestionnaire de mémoire (EMM386) ou un pilote de périphérique. Il a besoin d'espace libre de mémoire environ 520K.
- 4 Exécutez A: AX3S102  
NE PAS coupez l'alimentation en cours du "FLASHING".
- 5 Redémarrez le système. Appuyez sur la touche <Del> pour [enter BIOS Setup](#) . Rechargez le "[Load Setup Defaults](#)", ensuite "[Save & Exit Setup](#)". Terminé.

 **Avertissement:** Après le flashing, le contenu d'origine de votre BIOS sera remplacé à titre permanent par le nouveau BIOS. Le paramètre original de BIOS et l'information de Win95/Win98 PnP sera rafraichissé et vous pouvez reconfigurer le système.

# Overclocking

Étant un fabricant-pilote dans l'industrie de carte mère, AOpen toujours entend ce que des clièteles veulent et développe des produits qui s'adaptent aux demandes différentes des utilisateurs. La réliabilité, la compabilité;la technologie-pilote et les caractéristiques sont notre but fondamental en concevant des cartes mère. En plus du critère décrit ci-dessus, il y a des utilisateurs expérimentés qui toujours cherchent à pousser la limitation de performance du système en en manière de overclocking ce que nous les appelons "Overclockeur".

Cette section est dédiée aux Overclockeurs.

La haute performance de cette carte mère est pourvue d'un maximum du bus horloge de **133MHz** CPU. Mais elle vient avec un générateur horloge de **166MHz** ce que nous concevons pour adapter le bus horloge futur de CPU. Les résultats du test dans notre laboratoire ont montré que **166MHz** est réalisable pendant que le paramètre et les composants qualifiés étaient présentés.



**Avertissement:** La conception de cette produit suivre la règle de conception du vendeur CPU et chipset. Aucun essais de pousser au-delà de la spécification de produit ne sont pas recommandés et il risque d'endommager votre système ou le donnée important. Avant de faire overclocking, vous devez veiller à ce que votre composants soient de même à tolérer tel paramètre anormal, en particulier le CPU, la mémoire, les disques durs, et les cartes AGP VGA.



**Avis:** Notez que le overclocking peut aussi causer le problème thermique. Veuillez à ce que le ventilateur de refroidissement et le radiateur étaient suffisants pour dissiper une chaleur excessive qui est produite en overclockant le CPU.

## VGA et HDD

Le VGA et le disque dur sont les composants principaux pour overclocking, la liste suivante est ce que a été testé dans notre lab. Notez que AOpen ne peut pas garantir qu'il peut être overclocké avec succès de nouveau..

**VGA:** <http://www.aopen.com.tw/tech/report/overclk/mb/vga-oc.htm>

**HDD:** <http://www.aopen.com.tw/tech/report/overclk/mb/hdd-oc.htm>

# Glossaire

## AC97

Au fond, la spécification AC97 sépare le circuit son/modem en deux parties, un processeur numérique et un [CODEC](#) pour I/O analogique, ils sont liés par le bus de lien AC97. Puisque le processeur numérique peut être mis dans le chipset principal de la carte mère, l'expense de la solution de son/modem sur la carte peut être réduite..

## **ACPI (Configuration Avancée & Interface d'énergie)**

Le ACPI est la spécification de gestion d'énergie de 1997 (PC97). Son but est de réduire la consommation du courant électrique en maîtrisant complètement la gestion d'énergie au système d'exploitation et pas par le [BIOS](#). À cause de ceci, le chipset ou le chip super I/O devra fournir au OS une interface de registre standard ainsi que la possibilité d'arrêter et de reprendre le fonctionnement des différentes parties du chip. Cette idée est un peu similaire à l'interface de registre [PnP](#)(tel que Win98). Le ACPI définit l'interrupteur ATX de mise en marche momentanée pour contrôler la transition de l'état d'alimentation.

## **AGP (Port Graphique Accéléré)**

AGP est une interface bus prévu pour le graphique 3D à haute performance et ne supporte que l'opération lecture/écriture de mémoire. Une carte mère n'a qu'un slot AGP. **2X AGP** utilise le bout de montée et de chute de l'horloge de 66MHz et produit la vitesse de transmission de données de  $66\text{MHz} \times 4 \text{ bytes} \times 2 = 528\text{MB/s}$ . **4X AGP** utilise également l'horloge de 66MHz mais il a quatre transmissions de données dans la cycle de l'horloge de 66MHz, ainsi que la vitesse de transmission de données est atteinte le maximum de  $66\text{MHz} \times 4 \text{ bytes} \times 4 = 1056\text{MB/s}$ . AOpen est la première compagnie de supporter des cartes mères 4X AGP conçus par AX6C (Intel 820) et MX64/AX64 (VIA 694x), ayant commencé de Oct 1999.

## **AMR (Audio/Modem Riser)**

Le circuit [CODEC](#) de la solution de son/modem AC97 peut être mis sur la carte mère ou mis sur la carte Riser (carte AMR) qui est branchée à la carte mère à travers le connecteur AMR.

## **CD de Bonus Pack d'AOpen**

Un disque embarqué avec le produit carte mère de AOpen, lequel inclut les pilotes de carte mère, Acrobat Reader pour [PDF](#) online manuel et autres utilitaires utiles.

## **APM**

À la différence d'[ACPI](#), BIOS contrôle la plupart de fonction de gestion d'énergie APM. La Suspension au disque dur d'AOpen est une bonne exemple de gestion d'énergie APM.



## **ATA/66**

ATA/66 utilise deux bords de levée et de chute comme [UDMA/33](#), mais réduit le temps de cycle à 2 horloges, qui est 60ns. La vitesse de transmission du donnée est  $(1/60\text{ns}) \times 2 \text{ bytes} \times 2 = 66\text{MB/s}$ . Pour utiliser ATA/66, vous avez besoin de câble ATA/66 IDE spécial de 80 fils.

## **ATA/100**

ATA/100 est une nouvelle spécification IDE à rehausser le bandwidth de transmission du donnée, qui utilise deux bouts de montée et de chute comme [ATA/66](#) mais le temps de cycle est réduit à 40ns. La vitesse de transmission du donnée est  $(1/40\text{ns}) \times 2 \text{ bytes} \times 2 = 100\text{MB/s}$ . Pour utiliser ATA/100, vous avez besoin de même câble IDE spécial de 80 fils que ATA/66.

## **BIOS (Système de Base d'entrée/sortie)**

Le BIOS est une série de routine/programme d'assemblée qui réside dans la [EPROM](#) or [ROM Flash](#). Le BIOS contrôle les périphériques de Input/Ouput et les autres périphériques de la carte mère. En général, offrir la portabilité indépendante du matériel, le system d'exploitation et les pilotes est demandé l'accès au BIOS sans l'accès aux périphériques du matériel directement.



## ***IDE de bus maître (mode DMA)***

Le IDE de PIO (I/O programmable) traditionnel exige du CPU que celui-ci s'engage dans tous les activités de l'accès IDE y compris l'attente des événements mécaniques. Pour réduire le travail du CPU, le périphérique IDE du bus maître transmettra les données de/à la mémoire sans interrompre le CPU et libérera le CPU de fonctionner simultanément au cours de la transmission des données entre la mémoire et le périphérique IDE. Le pilote IDE de bus maître et le HDD IDE de bus maître seront nécessaires pour supporter le mode IDE de bus maître.

## ***CODEC (Coder and Décoder)***

Normalement, CODEC signifie un circuit qui peut faire une conversion de numérisation à analogie, et cell-ci d'analogie à numérisation aussi. Il est une partie de la solution [AC97](#) de son/modem.

## ***DIMM (module mémoire double ligne d'entrée)***

Le socket DIMM a un totale de 168 chevilles et supporte un donnée de 64-bit. Il peut être le coté simple ou double; les signals de doigt d'or sur chaque coté de PCB sont differents, c'est pourquoi il est appelé double ligne d'entrée. Presque tous les DIMMs sont fabriqués par [SDRAM](#), qui utilisent 3.3V. Notez que quelleques DIMMs anciennes sont fabriquées par FPM/[EDO](#) et utilisent 5V seulement. Ne confondez pas la SDRAM et la DIMM..

## ***ECC (Détection et Correction de l'erreur)***

Le mode ECC a besoin de 8 bits ECC pour un donné de 64-bit. Chaque fois l'accès de la mémoire, bits ECC sont mis à jours et vérifié par un algorithm spécial. L'algorithm ECC est capable de détecter l'erreur de bit double et de corriger automatiquement l'erreur de bit simple quand le mode partié peut détecter l'erreur de bit simple seulement .

## ***Mémoire EDO (Sortie de Données Étendue)***

La technologie de DRAM EDO est très semblable à FPM (Mode de page rapide). Guère different de la FPM traditionnelle qui tri-exprime la sortie de donnée pour commencer l'activité préchargé, DRAM EDO tient la donnée de mémoire validé jusqu'au prochain cycle de l'accès à la mémoire qui est semblable à l'effect de pipeline et reduit l'état d'une horloge.

## ***EEPROM (ROM Programmables/Effaçable Electriquement)***

Nous l'avons vue comme E<sup>2</sup>PROM. Toud les deux EEPROM et [Flash ROM](#) peuvent être reprogrammées par un singal électrique, mais la technologie d'interface est differente. La taille de EEPROM est plus petite que celle de ROM flash, la carte mère d'AOpen est conçue une conception sans cavalier et sans pile pour EEPROM.

## ***EPROM (ROM Programmables/Effaçable)***

La carte mère traditionnelle sauvegarde le code BIOS dans la EPROM. Celle-ci peut être effacée par rayons ultraviolets (UV). Si le BIOS doit être mis à jours, vous devez supprimer EPROM de la carte mère, efface à travers rayons ultraviolets reprogramme, et ensuite reinsère.

## ***FCC DoC (Déclaration de Conformité)***

Le DoC est le standard de composant certificateur des règlements de la FCC EMI. Ce standard permet au composant DIY (tel que la carte mère) d'appliquer séparément une étiquette DoC sans protection par un boîtier.

## ***ROM Flash***

ROM Flash peut être reprogrammée par la signal électrique. Pour BIOS, c'est plus facile de mettre à jours par l'utilitaire flash, mais c'est aussi plus facile d'être infecté par virus. À cause d'augmentation des fonctions nouvelles, la taille de BIOS augmente de 64KB à 256KB (2M bit). AX5T d'AOOpen est la première carte mère d'installer ROM Flash de 256KB (2Mbit). Maintenant la taille de ROM flash est augmentée à 4M bit sur la carte mère d'AX6C (Intel 820) et de MX3W (Intel 810).

## ***Horloge FSB (Bus de Côté du Front)***

L'horloge FSB signifie l'horloge de bus externe de CPU.

**Horloge interne de CPU = Horloge FSB de CPU x Rapport d'horloge de CPU**

## **I2C Bus**

Voir [SMBus](#).

## **P1394**

P1394(IEEE 1394) est le standard pour le Bus série haute performance P1394. Guère différent de basse ou moyenne vitesse de [USB](#), P1394 supporte de 50 à 1000Mbit/s et peut être utilisé pour l'appareil-vidéo, disquette et LAN.

## **PBSRAM (Pipelined Burst SRAM)**

Pour Socket 7 CPU, une lecture de donnée burst demande quatre QWord (Quad-word, 4x16 = 64 bits). PBSRAM a besoin du temps de décoder une adresse et envoie les QWords restes au CPU selon la séquence prédéfinie. Normalement, c'est 3-1-1-1, un total de 6 horloges, qui est plus rapide que la SRAM asynchrone. La PBSRAM est toujours utilisée sur la cache L2 (level 2) de Socket 7 CPU. Slot 1 et Socket 370 CPU n'ont pas besoin de PBSRAM.

## **PC100 DIMM**

[SDRAM](#) DIMM supporte l'horloge de bus [FSB](#) de CPU de 100MHz.

## **PC133 DIMM**

[SDRAM](#) DIMM supporte l'horloge de bus [FSB](#) de CPU de 133MHz.

## ***PDF Format***

Un format d'une fichier pour un document électrique, le format PDF est indépendant de la plate-forme, vous pouvez lire une fichier PDF sous Windows, Unix, Linux, Mac ... avec un lecteur PDF différent. Vous pouvez aussi lire une fichier PDF par web browser tel que IE and Netscape, notez que vous avez besoin d'installer plug-in PDF d'abord (Inclu dans Acrobat Reader).

## ***PnP (Plug et Play)***

Le spécification PnP suggère l'interface de registre standard pour BIOS et le system d'exploitation (tel que Windows 95). ces registres sont utilisés par BIOS et le system d'exploitation à configurer la ressource du système et à éviter/prevenir aucun conflits. Le IRQ/DMA/Mémoire sera localisé automatiquement par PnP BIOS ou le system d'exploitation. Actuellement, presque tous les cartes de PCI et la plupart de cartes de ISA sont déjà en conformité de PnP.

## ***POST (Test automatique au Démarrage)***

La procédure du test automatique après le démarrage, parfois il est le premier ou deuxième écran The BIOS affiché sur votre écran au moment de démarrage du système.

## **RDRAM (DRAM Rambus)**

Rambus est une technologie de mémoire qui emploie un mode grande burst de transmission du donnée. La transmission du donnée pourra être plus haute que [SDRAM](#). RDRAM est tomé en cascade dans l'opération de canal. Pour Intel 820, il ne supporte qu'un canal RDRAM, le donnée de 16-bit per canal, et ce canal pourra a un maximum de 32 périphériques de RDRAM, n'import combien de sockets [RIMM](#).

## **RIMM**

La module de mémoire de 184 chevilles supporte la technologie de mémoire [RDRAM](#). Une module de mémoire RIMM pourra contenir jusqu'au maximum de 16 périphériques de RDRAM.

## **SDRAM (DRAM Synchrone)**

La SDRAM est une des technologie DRAM qui permet DRAM à utiliser la même hologe comme le bus host de CPU ([EDO](#) et FPM sont asynchrones et n'ont pas le signal d'horloge). Elle est similaire à [PBSRAM](#) d'utiliser la transmission en mode burst. SDRAM est [DIMM](#) de 64-bit 168 chevilles et s'opère à 3.3V. AOpen est la première compagnie de supporter dual-SDRAM DIMMs sur la carte (AP5V), de Q1 1996

## ***SIMM (module mémoire Simple ligne d'entrée)***

Le socket SIMM n'est que 72 chevilles, et un côté simple. Les signaux de doigt d'or sur chaque côté de PCB sont identiques. C'est pourquoi il est appelé Simple ligne d'entrée. La SIMM est fabriquée par DRAM de FPM ou de [EDO](#) et supporte un donnée de 32-bit. La SIMM a été retiré sur la conception de la carte mère actuelle.

## ***SMBus (Bus de gestion de système)***

Le SMBus est aussi appelé le bus I2C. Il est un bus de deux-fil développé pour le composant de communication (particulièrement pour le semiconducteur IC). Par exemple, Réglez l'horloge de générateur d'horloge pour la carte mère sans cavalier. La vitesse de transmission du donnée de SMBus n'est que 100Kbit/s, laquelle permet un host à communiquer avec CPU et beaucoup de maîtres et esclaves pour envoyer/recevoir des message.

## ***SPD (Détection de Présence Série)***

Le SPD est une petite périphérique de ROM ou de [EEPROM](#) en résidant sur la [DIMM](#) ou [RIMM](#). SPD stocke les informations de configuration du module tel que l'horloge de DRAM et les paramètres de chip. Le SPD peut être utilisé par [BIOS](#) à décider la meilleur horloge pour cette DIMM ou RIMM.

## **Ultra DMA/33**

Contrairement au mode PIO traditionnel qui n'utilise que le bout de montée du signal de commande IDE pour la transmission de données, le DMA/33 utilise le bout de montée et de chute. De là, la vitesse de transmission de données est le double du mode 4 de PIO ou du mode 2 de DMA..

16.6MB/s x2 = 33MB/s

## **USB (Bus universel de série)**

Le USB est un bus de périphérique de série à 4 chevilles qui est en état de tomber en cascade les périphériques à vitesse basse/moyenne (moins que 10Mbits/s) tels que le clavier, la souris, la manette pour jeu, scanner, imprimante et modem/ISDN. Grâce au USB, les câbles complexes sur le panneau arrière de votre PC peuvent être éliminés.

## **Fichier ZIP**

Un format d'une fichier comprimée est de réduire la taille d'une fichier. Pour décompresser une fichier, exécutez shareware PKUNZIP (<http://www.pkware.com/>) pour l'environnement DOS et l'autre système d'exploitation ou WINZIP (<http://www.winzip.com/>) pour l'environnement de windows.





# Localisation des pannes

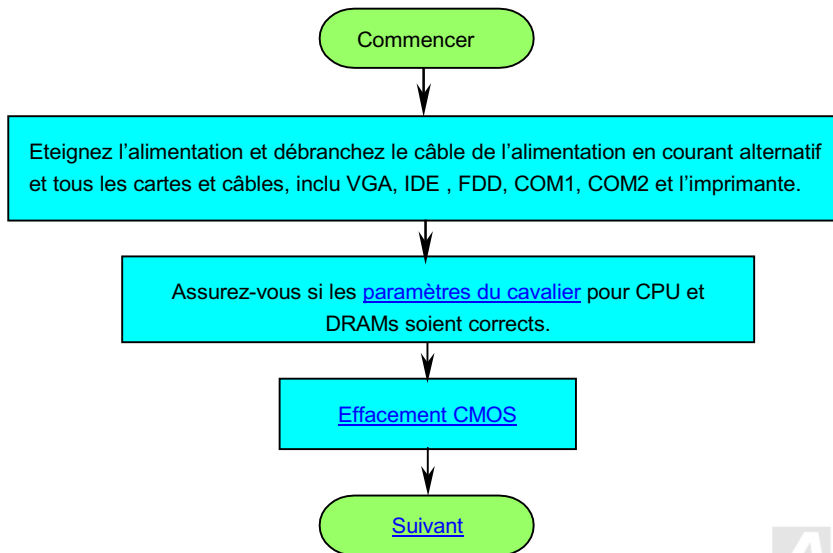

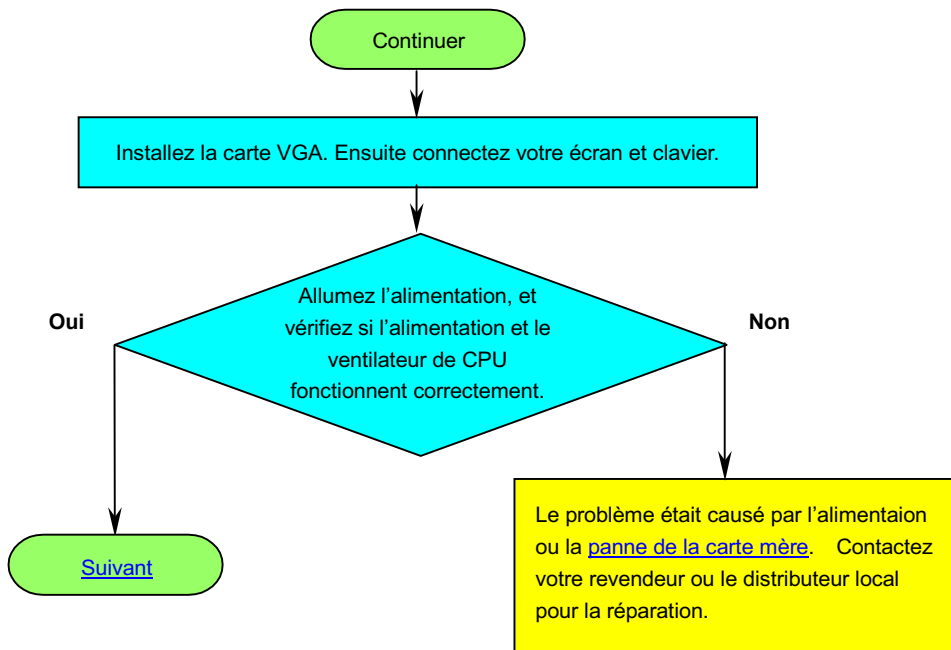

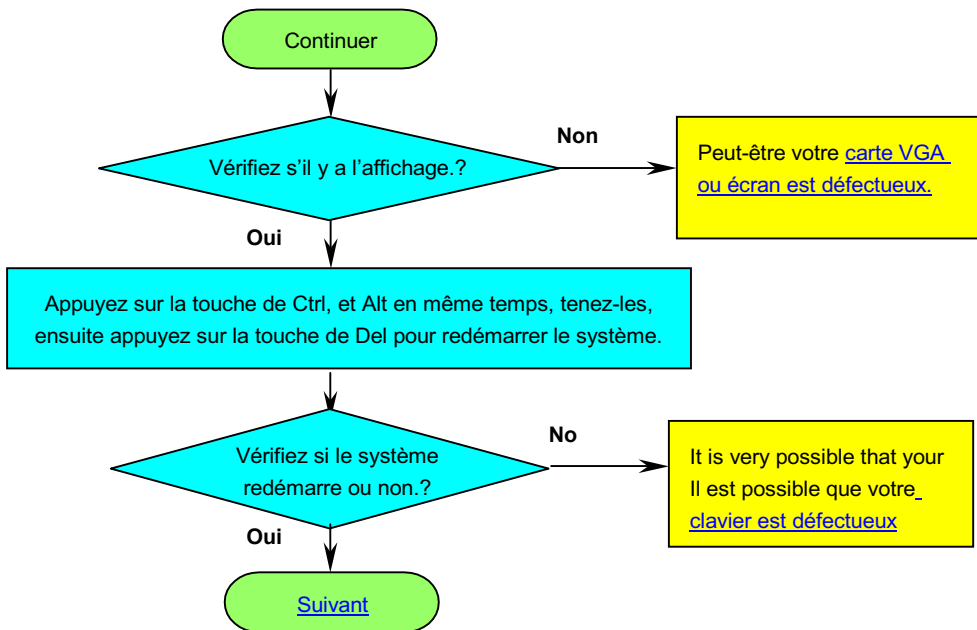

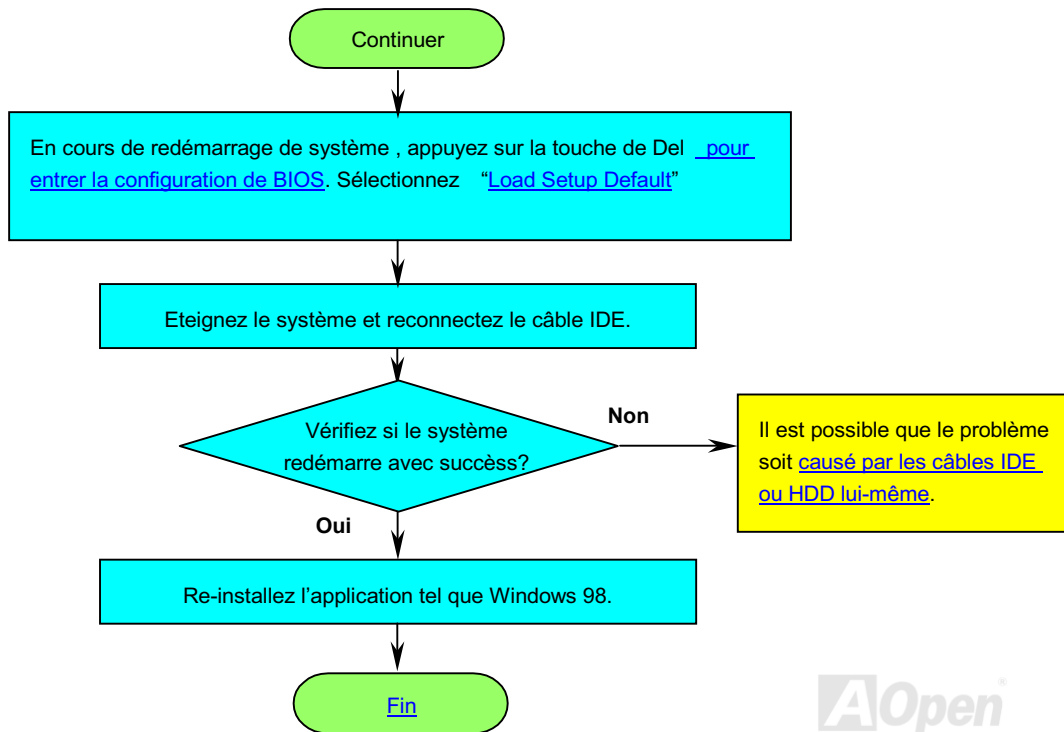



## Support Technique

Cher Client,

Nous vous remercions d'avoir choisi les produits AOpen. Fournir le service le meilleur et le plus rapide à notre clientèle est notre première priorité. Cependant, nous recevons quotidiennement de nombreux emails et coups de téléphone du monde entier et il nous est très difficile de servir chacun à temps. Nous vous recommandons de suivre les procédures ci-dessous et de chercher à vous faire aider avant de nous contacter. Avec votre aide, nous pourrions alors continuer à fournir le meilleur service de qualité à plus de clients.

Merci beaucoup pour votre compréhension!

L'équipe de Support Technique AOpen.

1

**Online Manuel:** Vérifiez le manuel attentivement et assurez-vous que le réglage des cavaliers et la procédure d'installation soient corrects.

<http://www.aopen.com.tw/tech/download/manual/default.htm>

2

**Rapport du test:** Avant d'assembler votre ordinateur, nous vous recommandons de choisir votre carte mère/ carte/ périphérique en faisant référence des rapports du test compatible.

<http://www.aopen.com.tw/tech/report/default.htm>

AOpen

**3**

**FAQ:** les dernière questions souvent demandées peuvent contenir une solution pour votre problem

<http://www.aopen.com.tw/tech/faq/default.htm>

**4**

**Téléchargement:** vérifiez ce table pour obtenir la dernière mise à jour de BIOS/utilitaires et des pilotes.

<http://www.aopen.com.tw/tech/download/default.htm>

**5**

**NewsGroup:** Dans lequel notre ingénieur technique ou des utilisateurs professionnels peuvent répondre à votre problème.

<http://www.aopen.com.tw/tech/newsgroup/default.htm>

**6**

**Contactez le Distributeurs/Revendeurs:** Notre produits sont vendus par les revendeurs et les intégrateurs. Ils doivent connaître bien la configuration de votre système et vous aider à résoudre votre problème la plus efficacement que nous. Enfin, si vous voulez acheter l'autre chose dans leur boutique la prochaine fois, leur attitude de service est une référence très importante pour vous.

**7**

**Contactez nous** : Préparez la configuration détaillé du système et le symptôme d'erreur avant de nous contacter. Le numéro de partie, le numéro série et la version BIOS sont également utiles.

### **Numéro de Partie et de série**

Les numéros de partie et de série sont imprimés sur l'étiquette de code à barres. Vous pouvez le trouver sur l'emballage, sur le slot ISA/CPU ou sur le coin de PCB. Par exemple :



**P/N: 91.88110.201** est le numéro de partie, **S/N: 91949378KN73** est le numéro de série.

## Nom du modèle et la version de BIOS

Le nom du modèle et la version de BIOS apparaît dans le coin en haut à gauche de l'écran au premier démarrage POST ( l'écran [POST](#)). Par exemple :

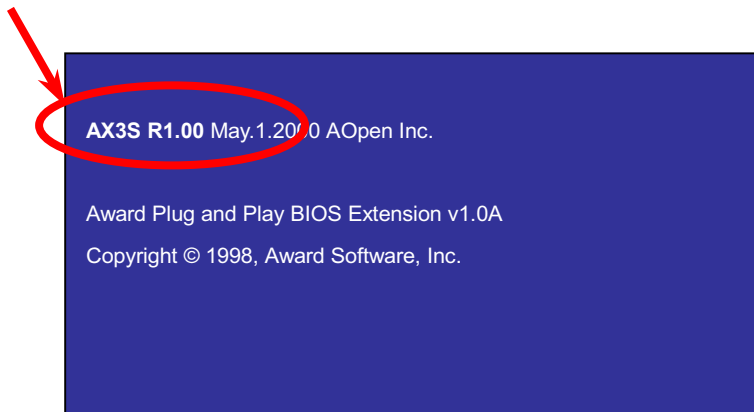

**AX3S** est le nom du modèle de la carte mère, **R1.00** est la version de BIOS.



Web: <http://www.aopen.com>

Email : Envoyez-nous un email en remplissant le formulaire de contact ci-dessous

anglais <http://www.aopen.com.tw/tech/contact/techusa.htm>

japonais <http://aojp.aopen.com.tw/tech/contact/techjp.htm>

chinois traditionnel <http://w3.aopen.com.tw/tech/contact/techtw.htm>

allemand <http://www.aopencom.de/tech/contact/techde.htm>

chinois simplifié <http://www.aopen.com.cn/tech/contact/techcn.htm>

**TEL:**

État-Unis	650-827-9688
Pays-Bas	+31 73-645-9516
Chine	(86) 755-375-3013
Taiwan	(886) 2-2696-1333
Allemagne	+49 (0) 2102-157-700

