

# MK7A

## オンライン マニュアル

DOC. NO.: MK7A-OL-J0108C

## マニュアル目次

<b>MK7A</b> .....	<b>1</b>
マニュアル目次.....	2
注意事項.....	8
インストールの前に.....	9
製品概要.....	10
製品機能の特長.....	11
クイックインストールの手順.....	14
マザーボード全体図.....	15
ブロック図.....	16
<b>ハードウェアのインストール</b> .....	<b>17</b>
CMOS データのクリア.....	18
CPU のインストール.....	19
JP9 & JP10 による CPU EV6 バスクロック設定.....	21
CPU ジャンパーレス設計.....	22
CPU およびシステム温度センサ.....	24
CPU および筐体のファンコネクタ(ハードウェアモニタ機能付き).....	25
DRAM ソケット.....	26
フロントパネルコネクタ.....	28

ATX 電源コネクタ .....	29
AC 電源自動リカバリー .....	30
IDE およびフロッピーコネクタ .....	31
IrDA コネクタ .....	33
WOL (ウェイクオンLAN) .....	34
AGP (アクセラレーテッドグラフィックポート)拡張スロット .....	36
PC99 カラーコード準拠後部パネル .....	37
第2 USB ポートをサポート .....	38
ケース開放センサ .....	39
JP17 & JP18 オーディオアンプ設定ジャンパー .....	40
CD オーディオコネクタ .....	41
モデム入力コネクタ .....	42
バッテリー不要および耐久設計 .....	43
過電流保護 .....	44
ハードウェアモニタ機能 .....	45
リセットブルヒューズ .....	46
西暦2000問題 (Y2K) .....	47
低漏洩コンデンサおよび3相電力方式 .....	48
レイアウト (電磁波シールド) .....	50
ドライバおよびユーティリティ .....	51

Bonus CD ディスクからのオートランメニュー.....	52
AMD-761™ チップセットドライバのインストール.....	53
オンボード IDE ドライバのインストール.....	54
オンボードサウンドドライバのインストール.....	55
ハードウェアモニタ ユーティリティのインストール.....	56
ACPI ハードディスクサスペンド.....	57
ACPI サスペンドトゥーRAM (STR).....	61
<b>AWARD BIOS .....</b>	<b>63</b>
BIOS 機能の説明.....	64
Award™ BIOS セットアッププログラムの使用方法.....	65
BIOS セットアップの起動方法.....	67
BIOS のアップグレード.....	68
<b>オーバークロック .....</b>	<b>70</b>
VGA カードおよびハードディスク.....	71
<b>用語解説 .....</b>	<b>72</b>
AC97 サウンドコーデック.....	72
ACPI (アドバンスド コンフィギュレーション&パワー インタフェース).....	72
AGP (アクセラレーテッドグラフィックポート).....	72
AMR (オーディオ/モデムライザー).....	73

AOpen Bonus Pack CD .....	73
APM (アドバンスドパワーマネジメント).....	73
ATA (AT アタッチメント).....	73
ATA/66.....	73
ATA/100.....	74
BIOS (基本入出力システム) .....	74
Bus Master IDE (DMA モード).....	74
CNR (コミュニケーション及びネットワーキングライザー).....	74
CODEC (符号化および復号化) .....	75
DDR (倍速データ転送) SDRAM .....	75
DIMM (デュアルインライン メモリモジュール).....	75
DMA (ダイレクトメモリアクセス) .....	75
ECC (エラーチェックおよび訂正).....	76
EDO (拡張データ出力)メモリ .....	76
EEPROM (電子式消去可能プログラマブルROM) .....	76
EPROM (消去可能プログラマブルROM).....	76
EV6 バス.....	77
FCC DoC (Declaration of Conformity).....	77
FC-PGA (フリップチップ-ピングリッド配列).....	77
フラッシュROM.....	77

FSB (フロントサイドバス)クロック .....	78
I <sup>2</sup> C Bus .....	78
IEEE 1394 .....	78
パリティビット .....	79
PBSRAM (パイプラインドバースト SRAM) .....	79
PC-100 DIMM .....	79
PC-133 DIMM .....	79
PC-1600 およびPC-2100 DDR DRAM .....	79
PCI (ペリフェラルコンポーネントインタフェース)バス .....	80
PDF フォーマット .....	80
PnP(プラグアンドプレイ) .....	80
POST (電源投入時の自己診断) .....	80
RDRAM (Rambus DRAM) .....	80
RIMM (Rambus インラインメモリモジュール) .....	81
SDRAM (同期DRAM) .....	81
シャドウE <sup>2</sup> PROM .....	81
SIMM (シングルインラインメモリモジュール) .....	81
SMBus (システムマネジメントバス) .....	82
SPD (既存シリアル検出) .....	82
Ultra DMA .....	82

USB (ユニバーサルシリアルバス) .....	83
VCM(バーチャルチャンネルメモリ) .....	83
ZIP ファイル .....	83
トラブルシューティング .....	<b>84</b>
テクニカルサポート .....	<b>88</b>
製品の登録 .....	<b>91</b>
弊社へのご連絡 .....	<b>92</b>

## 注意事項



Adobe、Adobe のロゴ、Acrobat は Adobe Systems Inc. の商標です。

AMD、AMD のロゴ、Athlon および Duron は Advanced Micro Devices, Inc. の商標です。

Intel、Intel のロゴ、Intel Celeron, PentiumII, PentiumIII は Intel Corporation. の商標です。

Microsoft、Windows、Windows のロゴは、米国または他国の Microsoft Corporation の登録商標および商標です。

このマニュアル中の製品およびブランド名は全て、識別を目的とするために使用されており、各社の登録商標です。

このマニュアル中の製品仕様および情報は事前の通知なしに変更されることがあります。この出版物の改訂、必要な変更をする権限は AOpen にあります。製品およびソフトウェアを含めた、このマニュアルでの誤りや不正確な記述については AOpen は責任を負いかねます。

この出版物は著作権法により保護されています。全権留保。

AOpen Corp. の書面による許可がない限り、この文書の一部をいかなる形式や方法でも、データベースや記憶装置への記憶などでも複製はできません。

Copyright © 1996-2000, AOpen Inc. All Rights Reserved.



## インストールの前に



このオンラインマニュアルでは製品のインストール方法が紹介されています。有用な情報は後半の章に記載されています。以後のアップグレードやシステム設定変更に備え、このマニュアルは正しく保管しておいてください。このオンラインマニュアルは[PDFフォーマット](#)で記述されていますから、オンライン表示には **Adobe Acrobat Reader 4.0** を使用します。このソフトは[Bonus CDディスク](#)にも収録されていますし、[Adobe ウェブサイト](#)から無料ダウンロードもできます。

当オンラインマニュアルは画面上で表示するよう最適化されていますが、印刷出力も可能です。この場合、紙サイズは **A4** を指定し、1枚に2ページを印刷するようにします。この設定は**ファイル > ページ設定**を選び、プリンタドライバからの指示に従います。

皆様の地球資源保護への関心に感謝します。

## 製品概要

この度は AOpen MK7A マザーボードをお買い上げいただきありがとうございます。MK7A は[AMD 761™ チップセット](#)採用、Micro ATX 規格の AMD® Socket 462 マザーボード（以下、M/B）です。高性能チップセット内蔵の M/B である MK7A は AMD® Socket 462 シリーズの Athlon® および Duron® 600MHz~1GHz+ プロセッサおよび 200/266MHz [EV6 バス](#)をサポートしています。AGP 機能面では、AGP スロット 1 個を有し、AGP 1X/2X/4X モードおよび最大 1066MB/秒までのパイプライン分割トランザクションロングバースト転送を実現します。広帯域幅の 266MB/s コントローラ、[PC1600](#)および[PC2100 DDR SDRAM](#)が MK7A で使用可能で、実装可能メモリは最大 2GB です。オンボード IDE コントローラは[Ultra DMA 33/66/100](#) モードおよび最大 100MB/s の転送速度をサポートします。さらに MK7A にはオンボードで AD 1885 [AC97 CODEC](#)チップセットを装備、高性能かつすばらしいサラウンドステレオサウンドをお楽しみいただけます。それでは AOpen MK7A の全機能をご堪能ください。

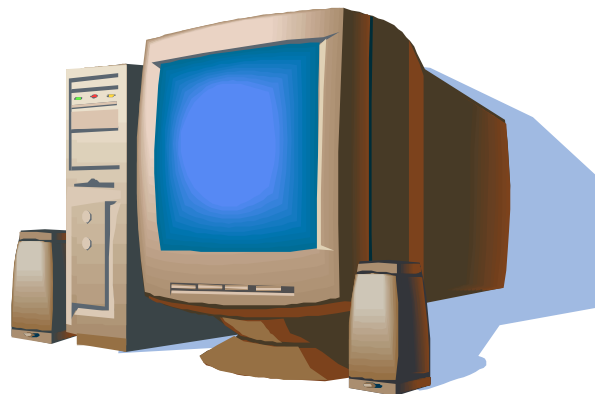

## 製品機能の特長

### CPU

AMD® Socket 462 規格で 200/266MHz [EV6 バス](#)の Athlon® および Duron® 600MHz~1GHz+をサポートしています。

### チップセット

AMD-761™ システムコントローラは AMD® Athlon™/Duron™ プロセッサの拡張機能をサポートする高度に統合化されたシステムロジックのソリューションです。AMD-761™ システムコントローラはプラスチック ボール-グリッド アレイ (PBGA) パッケージとなっています。AMD-761™ システムコントローラは AMD® Athlon® [システムバス](#)、システムメモリコントローラ、[ペリフェラルコンポーネントインターコネクト \(PCI\)](#) バスコントローラで構成されています。AMD-761 は 266MHz の高速システムバスおよびスプリットトランザクション AMD Athlon システムバスインタフェースをサポートし、266MHz DDR SDRAM DIMM が使用可能です。

### 拡張スロット

拡張スロットは 3 個の 32-ビット/33MHz PCI および AGP 4X スロット 1 個があります。[PCI](#) ローカルバスのスループットは最大 132MB/s に達します。[アクセラレーテッドグラフィックスポート \(AGP\)](#) の仕様にはビデオ表示用のより高速な新機能が含まれます。AGP ビデオカードは最大 1066MB/s のビデオデータ転送速度を実現します。MK7A にはバスマスタ AGP グラフィックスカード用の AGP 拡張スロットが装備されています。AD および SBA 信号用には、MK7A は 133MHz 2X/4X モードがサポートされています。

## メモリ

AMD® 761 チップセットにより、MK7A は [倍速データ転送 \(DDR\) SDRAM](#) をサポートしています。DDR DRAM インタフェースにより、66/100/133MHz での DRAM-データバッファ間のゼロウェイトモードバースト転送が可能です。DDR DRAM の 4 つのメモリバンクには任意の個数及び組み合わせの 64M/128M/256M/512M/1GB DRAM を合計 2GB まで混在させる事ができます。MK7A ではホスト CPU バスクロック(100/133MHz)で、DRAM が同期または擬似同期モードで動作可能です。

## Ultra DMA 33/66/100 Bus Master IDE

オンボードの PCI Bus Master IDE コントローラにはコネクタ 2 個が接続され、2 チャンネルで 4 台の IDE 装置が使用可能です。サポートされるのは [Ultra DMA 33/66/100](#)、PIO モード 3 および 4 さらに Bus Master IDE DMA Mode 4、拡張 IDE 機器です。

## オンボード AC97 サウンド

MK7A は AD 1885 [AC97](#) サウンドチップを採用しています。オンボードオーディオにはサウンド録音・再生システムが完備されています。

## 4 個の USB コネクタ

マウス、キーボード、モデム、スキャナー等の USB インタフェース機器用に 2 つのポート、4 個の [USB](#) コネクタが用意されています。オンボード USB ホストコントローラは USB UHCI 1.1 規格に完全に準拠し、低消費電力モードおよびウェイクアップ仕様もサポートしています。

## パワーマネジメント/プラグアンドプレイ

MK7A は、米国環境保護局（EPA）の Energy Star 計画の省電力規格をクリアするパワーマネジメント機能をサポートしています。さらに [プラグアンドプレイ](#) 機能により、設定時のトラブルを減少させ、システムがよりユーザーフレンドリーになっています。

## ハードウェアモニタ機能

CPU や筐体ファンの状態、CPU 温度や電圧の監視や警告がオンボードのハードウェアモニタモジュールおよび [Aopen ハードウェアモニタユーティリティ](#) から使用可能です。

## 拡張 ACPI

Windows® 95/98/ME/NT/2000 シリーズ互換の [ACPI](#) 規格に完全準拠し、ソフト・オフ、[STR \(サスペンドトウーRAM, S3\)](#)、[STD \(ディスクサスペンド, S4\)](#)、WOM (ウェイクオンモデム)、WOL (ウェイクオン LAN) 機能をサポートしています。

## スーパーマルチ I/O

MK7A には、UART 互換高速シリアルポート 2 個、EPP および ECP 互換の平行ポート 1 個が装備されています。UART2 は COM2 から赤外線モジュールに接続してワイヤレス転送にも使用可能です。

## クイックインストールの手順

このページにはシステムをインストールする簡単な手順が説明されています。以下のステップに従います。

1. [CPUおよびファンのインストール](#)
2. [システムメモリ \(DIMM\)のインストール](#)
3. [フロントパネルケーブルの接続](#)
4. [IDE およびフロッピーケーブルの接続](#)
5. [ATX 電源ケーブルの接続](#)
6. [後部パネルケーブルの接続](#)
7. [電源の投入およびBIOS 設定デフォルト値のロード](#)
8. [CPU クロックの設定](#)
9. 再起動
10. [OS \(Windows 98 等\)のインストール](#)
11. [ドライバおよびユーティリティのインストール](#)

## マザーボード全体図

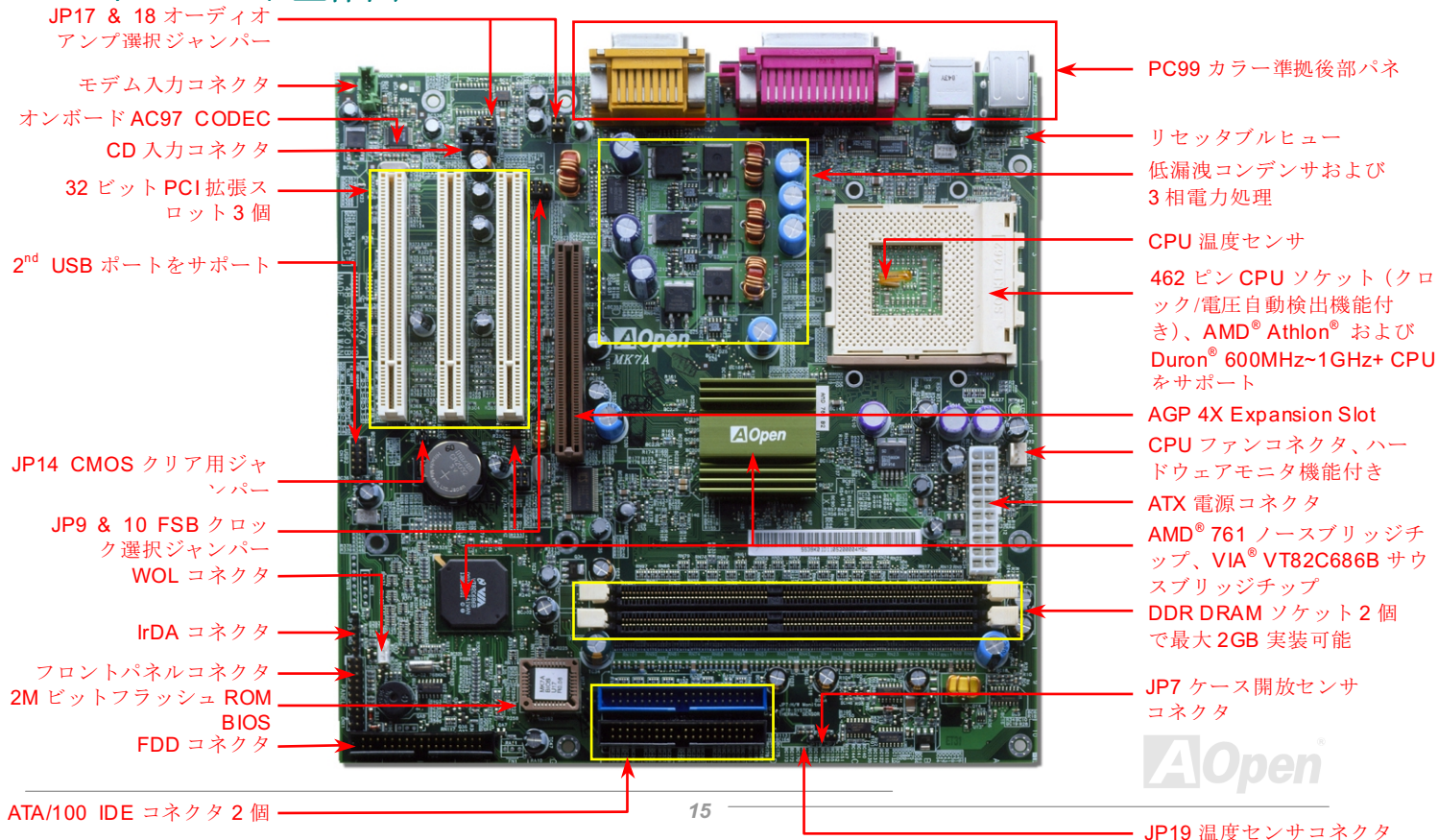

ブロック図

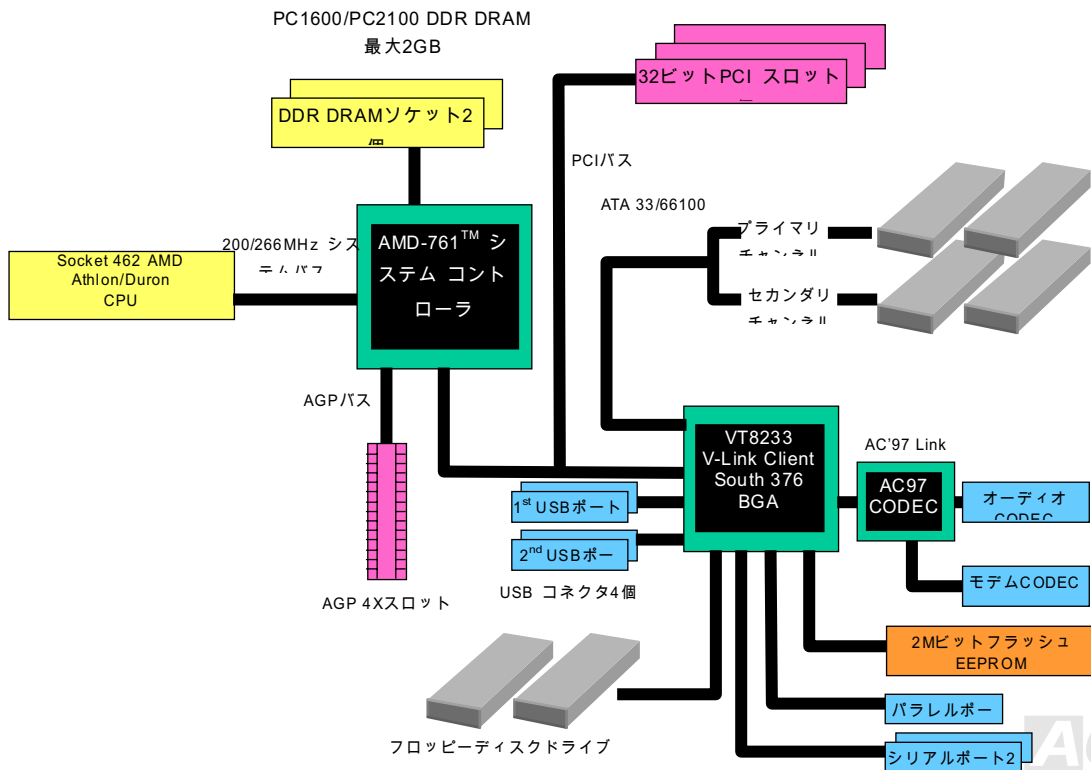



# ハードウェアのインストール

この章ではマザーボードのジャンパー、コネクタ、ハードウェアデバイスについて説明されています。

**注意:** 静電放電 (ESD) が起きると、プロセッサ、ディスクドライブ、拡張ボード、その他のデバイスに損傷を与える場合があります。各デバイスのインストール作業を行う前には常に、以下に記した注意事項を気を付けるようにして下さい。

1. 各コンポーネントは、そのインストール直前まで静電保護用のパッケージから取り出さないで下さい。
2. コンポーネントを扱う際には、あらかじめアース用のリスト・ストラップを手首にはめて、コードの先はシステム・ユニットの金属部分に固定して下さい。リスト・ストラップがない場合は、静電放電を防ぐ必要のある作業中は常に、身体がシステム・ユニットに接触しているようにして下さい。

## CMOS データのクリア

CMOS をクリアすると、システムをデフォルト設定値に戻せます。以下の方法で CMOS をクリアします。

1. システムをオフにし、AC コードを抜きます。
2. コネクタ PWR2 から ATX 電源ケーブルを外します。
3. JP14 の位置を確認し、2-3 番ピンを数秒間ショートさせます。
4. JP14 を通常動作時の 1-2 ピン接続に戻します。
5. ATX 電源ケーブルをコネクタ PWR2 に差します。

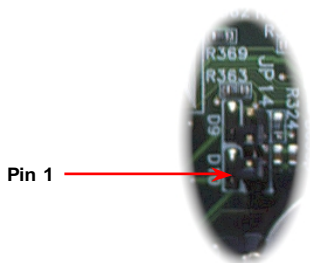

Pin 1



正常動作時  
(デフォルト)



CMOS クリア時

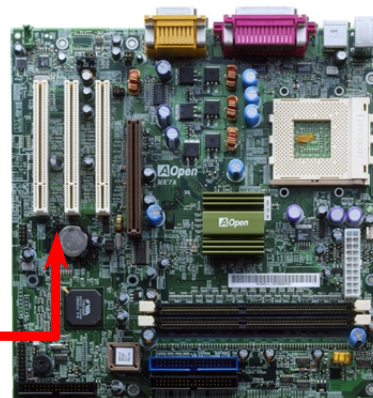

**ヒント: CMOS クリアはどんな時に必要?**

1. オーバークロック時の起動失敗...
2. パスワードを忘れた...
3. トラブルシューティング...

## CPU のインストール

このマザーボードは AMD® Athlon および Duron Socket 462 シリーズ CPU をサポートしています。CPU をソケットに差すときは CPU の方向に注意してください。以下のステップで CPU をインストールします。

1. CPU ソケットレバーを 90 度引き起こします。
2. ソケットの 1 番ピンの位置および CPU 上部の黒い点または面取り部を確かめます。1 番ピンおよび面取り部を合わせて CPU をソケットに差します。

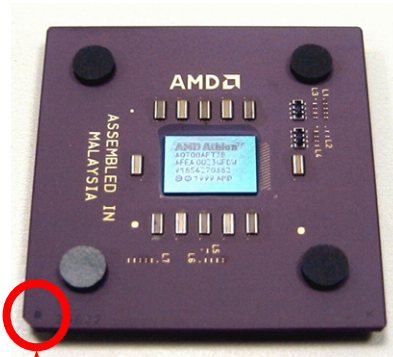
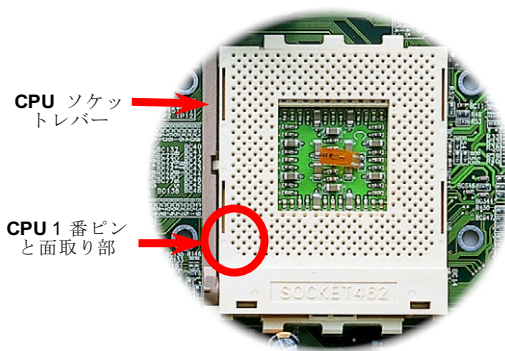
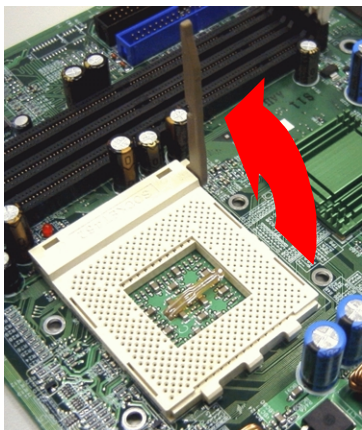

黒い点および  
面取り部

3. CPU ソケットレバーを水平に戻すと、CPU のインストールは完了です。

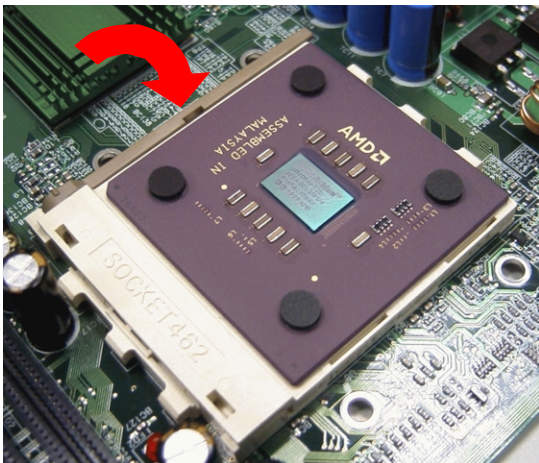

**ご注意：** CPU ソケットの1番ピンとCPUの面取り部を合わせないと、CPUに損傷を与えます。

## JP9 & JP10 による CPU EV6 バスクロック設定

このマザーボードには AMD-761 システムコントローラが備わっており、200/266MHz の EV6 バスクロックをサポートしています。適切な CPU [EV6 バス](#) クロックを JP9 および JP10 によって設定します。

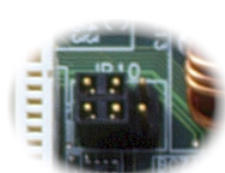
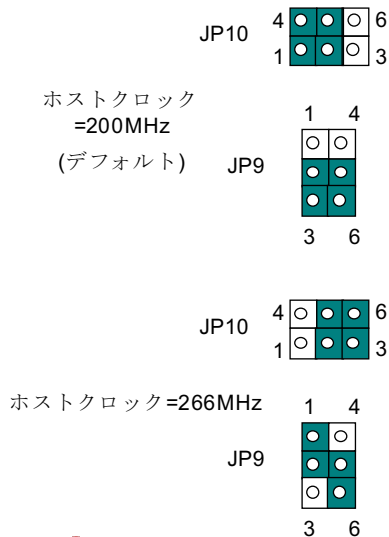

JP10

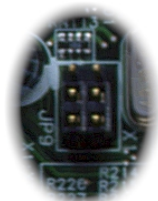

JP9

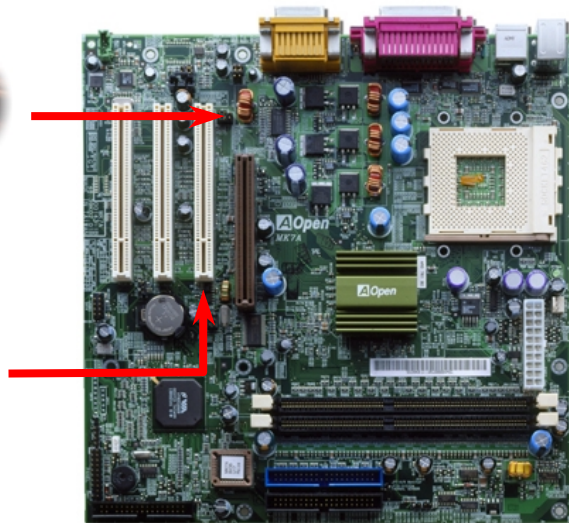

**警告:** 誤ったジャンパー設定は CPU  
またはシステムに予測できない損傷  
を与える可能性があります。

## CPU ジャンパーレス設計

CPU VID 信号およびSMBusクロックジェネレーターにより、CPU 電圧の自動検出が可能となり、ユーザーはBIOS セットアップを通して CPU クロックを設定できますから、ジャンパーやスイッチ類は不要となります。これで Pentium 中心のジャンパーレス設計に伴う不便は解消されます。CPU 電圧検出エラーの心配もありません。

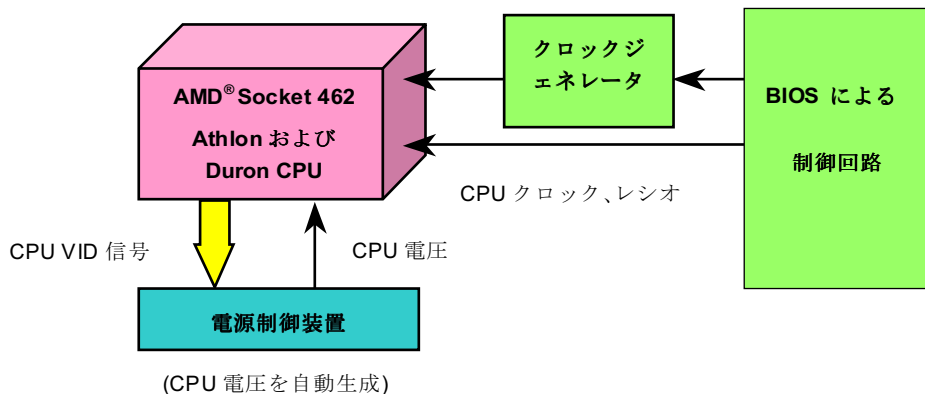

## 使用可能な CPU クロック

コアクロック = CPU バスクロック \* CPU レシオ

**EV6** バスクロック = CPU バスクロック x 2

**PCI** クロック = CPU バスクロック / クロックレシオ

**AGP** クロック = PCI クロック x 2

PU	PUコアクロック	V6バスクロック	レシオ
thlon 750	750 MHz	200 MHz	7.5x
thlon 800	800 MHz	200 MHz	8x
thlon 850	850 MHz	200 MHz	8.5x
thlon 900	900 MHz	200 MHz	9x
thlon 950	950 MHz	200 MHz	9.5x
thlon 1G	1 GHz	200 MHz	10x
thlon 1.1G	1.1 GHz	200 MHz	11x
thlon 1.2G	1.2 GHz	200 MHz	12x
thlon 1.3G	1.3 GHz	200 MHz	13x
thlon 1.4G	1.4 GHz	200 MHz	14x
thlon 1G	1 GHz	266 MHz	7.5x
thlon 1.13G	1.13 GHz	266 MHz	8.5x
thlon 1.2G	1.2 GHz	266 MHz	9x
uron 650	650 MHz	200 MHz	6.5x
uron 700	700 MHz	200 MHz	7x
uron 750	750 MHz	200 MHz	7.5x
uron 800	800 MHz	200 MHz	8x
uron 850	850 MHz	200 MHz	8.5x
uron 900	900 MHz	200 MHz	9x
uron 950	950 MHz	200 MHz	9.5x

メモ: このマザーボードには CPU 自動検出機能が備わっています。それで CPU クロックのマニュアル設定は不要です。

## CPU およびシステム温度センサ

MK7A には CPU およびシステム用の温度センサが備わっています。CPU 温度センサは CPU ソケットの中央に位置し、システム温度センサはセカンダリ IDE コネクタのそばに位置します。システムの温度監視のために外部温度センサを JP19 コネクタに接続することも可能です。システム温度センサのお求めはお近くの AOpen 販売店またはリセラーにご連絡ください。また詳細に関しては弊社公式ウェブサイト: [www.aopen.com.tw](http://www.aopen.com.tw) をご覧になる事もできます。

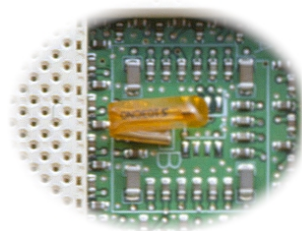
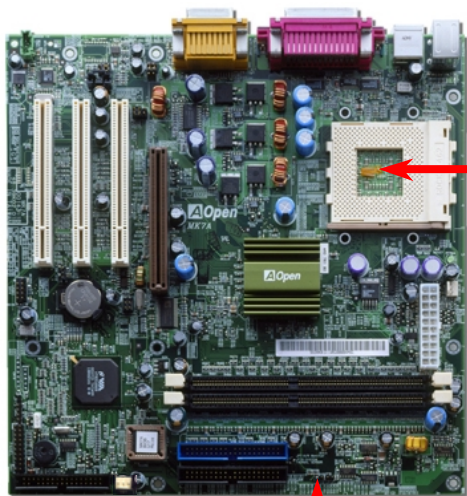

CPU 温度センサ



システム温度センサ



## CPU および筐体のファンコネクタ(ハードウェアモニタ機能付き)

CPU ファンのケーブルは 3-ピンの **FN2** コネクタに差しします。筐体ファンを使用される場合は、ケーブルを **FN1** コネクタに差しします。

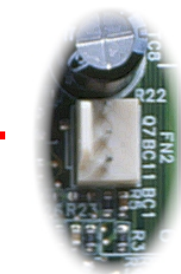
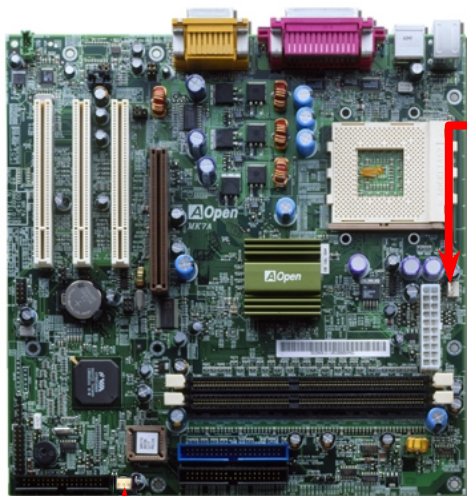

CPU ファンコネクタ

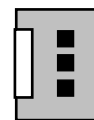

GND  
+12V  
SENSOR

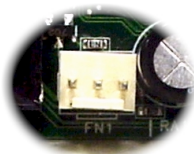

Fan2 コネクタ

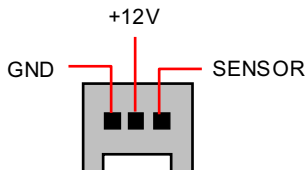

**メモ:** CPU ファンによってはセンサ用ピンがないものもあります。この場合、ファンのモニタ機能は使用できません。

## DRAM ソケット

DDR DRAM インタフェースにより、DRAM とデータバッファ間で 100 または 133MHz でのゼロウェイトモードバースト転送が可能です。2 つの 184 ピンソケット、DDR DRAM の 4 バンクにより任意の組み合わせと個数の 64M/128M/256M/512M/1GB の DRAM を最大 2GB 搭載可能です。

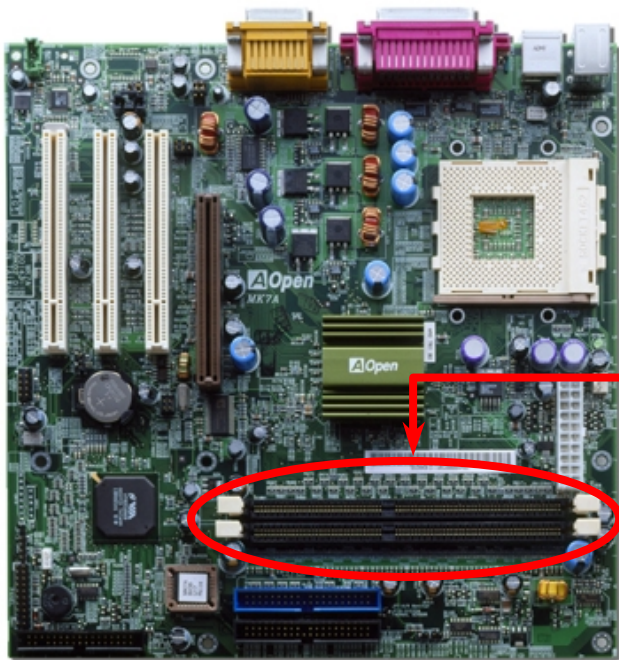

**警告:** MK7A は DDR DRAM のみをサポートしています。SDRAM はメモリソケットや DDR DRAM モジュール故障の原因となりますので載せないでください。

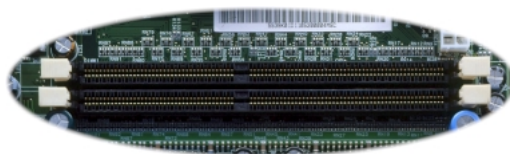

DIMM1  
DIMM2

## メモリモジュールのインストール方法

メモリのインストールには下記のステップに従います。

1. DIMM モジュールのピン側を下にし、下図のようにソケットを合わせます。



2. DIMM ソケットにモジュールを両手でまっすぐ下方に DIMM モジュールが止まるまで差し込みます。

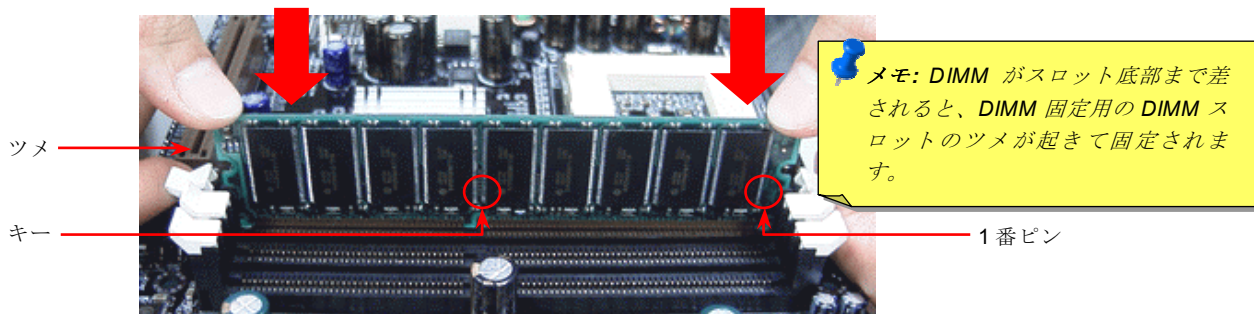

3. 他の DIMM モジュールも同様にステップ 2 の方法を繰り返してインストールします。

## フロントパネルコネクタ

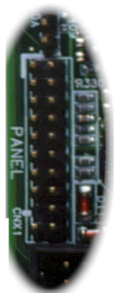

電源 LED、EMPI、スピーカー、電源、リセットスイッチのコネクタをそれぞれ対応するピンに差しします。BIOS セットアップで“Suspend Mode”の項目をオンにした場合は、ACPI および電源の LED がサスペンドモード中に点滅します。

お持ちの ATX の筐体で電源スイッチのケーブルを確認します。これは前部パネルから出ている 2-ピンメスコネクタです。このコネクタを **SPWR** と記号の付いたソフトウェア電源スイッチコネクタに接続します。

サスペンドモード	ACPI LED
パワーオンサスペンド (S1)	毎秒点滅
サスペンドトゥーRAM (S3)またはハードディスクサスペンド (S4)	LED は消灯

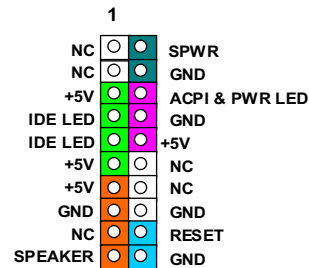
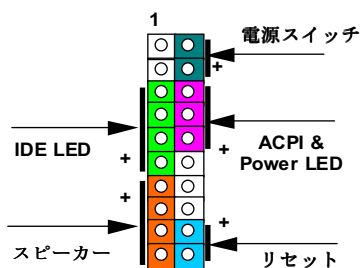

## ATX 電源コネクタ

ATX 供給電源には下図のように 20 ピンのコネクタが使用されています。差し込む際は向きにご注意ください。

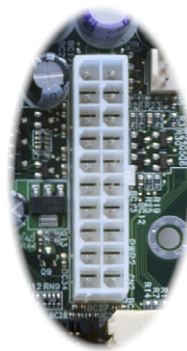
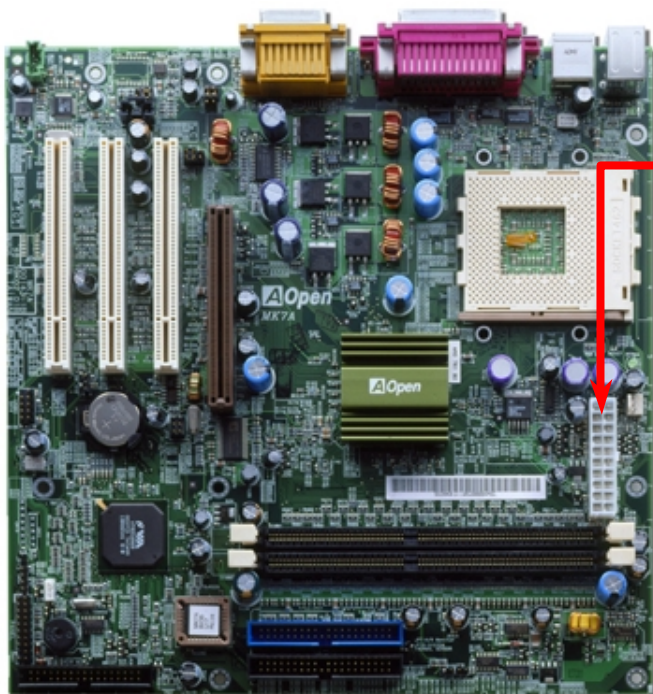

+12V	—	+5V
5VSB	—	+5V
PW-OK	—	-5V
COM	—	COM
+5V	—	COM
COM	—	COM
+5V	—	PS-ON
COM	—	COM
+3.3V	—	-12V
+3.3V	—	+3.3V

## AC 電源自動リカバリー

従来の ATX システムでは AC 電源が切断された場合、電源オフ状態からの再開となります。この設計では、無停電電源を使用しないネットワークサーバーやワークステーションにとって常に電源オン状態を維持することが要求され、不都合です。この問題を解決するため、当マザーボードには電源自動リカバリー機能が装備されています。



## IDE およびフロッピーコネクタ

34 ピンフロッピーケーブルおよび 40 ピン IDE ケーブルをフロッピーコネクタ FDC コネクタに接続します。1 番ピンの向きにご注意ください。間違えるとシステムに支障を来す恐れがあります。

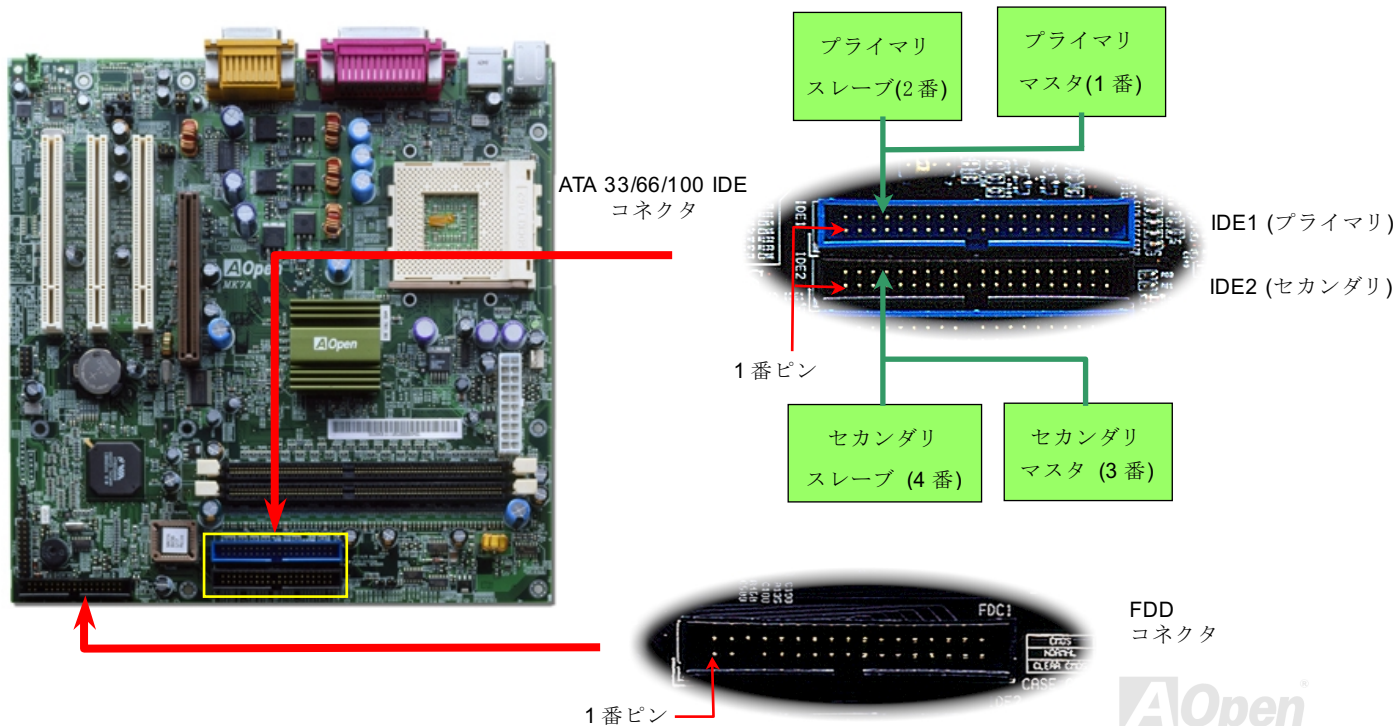

IDE1 はプライマリチャネル、IDE2 はセカンダリチャネルとも呼ばれます。各チャネルは 2 個の IDE デバイスが接続できるので、合計 4 個のデバイスが使用可能です。これらを協調させるには、各チャネル上の 2 個のデバイスを**マスタ**および**スレーブ**モードに指定する必要があります。ハードディスクまたは **CDROM** のいずれでも接続可能です。モードがマスタかスレーブかは IDE デバイスのジャンパー設定に依存しますから、接続するハードディスクまたは **CDROM** のマニュアルをご覧ください。

このマザーボードは [ATA33](#)、[ATA66](#) および [ATA100](#) の IDE 機器をサポートしています。下表には IDE PIO 転送速度および DMA モードが列記されています。IDE バスは 16 ビットで、各転送が 2 バイト単位で行われることを意味します。

モード	クロック周期	クロックオウント	サイクル時間	データ転送速度
IO mode 0	70 ns	20	60 ns	$(1/60\text{ns}) \times 2\text{バイト} = 3.3\text{MB/s}$
IO mode 1	60 ns	15	36 ns	$(1/36\text{ns}) \times 2\text{バイト} = 5.2\text{MB/s}$
IO mode 2	50 ns	8	24 ns	$(1/24\text{ns}) \times 2\text{バイト} = 8.3\text{MB/s}$
IO mode 3	40 ns	6	18 ns	$(1/18\text{ns}) \times 2\text{バイト} = 11.1\text{MB/s}$
IO mode 4	30 ns	4	12 ns	$(1/12\text{ns}) \times 2\text{バイト} = 16.6\text{MB/s}$
DMA mode 0	70 ns	16	48 ns	$(1/48\text{ns}) \times 2\text{バイト} = 4.16\text{MB/s}$
DMA mode 1	60 ns	5	18 ns	$(1/18\text{ns}) \times 2\text{バイト} = 13.3\text{MB/s}$
DMA mode 2	50 ns	4	12 ns	$(1/12\text{ns}) \times 2\text{バイト} = 16.6\text{MB/s}$
DMA 33	70 ns	4	12 ns	$(1/12\text{ns}) \times 2\text{バイト} \times 2 = 33\text{MB/s}$
DMA 66	60 ns	2	6 ns	$(1/6\text{ns}) \times 2\text{バイト} \times 2 = 66\text{MB/s}$
DMA 100	50 ns	2	4 ns	$(1/4\text{ns}) \times 2\text{バイト} \times 2 = 100\text{MB/s}$

#### ヒント:

1. 信号の品質確保のため、一番離れた側の端子をマスタとし、提案された順序にしたがって新たにデバイスをインストールしてください。上図をご確認ください。
2. **Ultra DMA 66/100** ハードディスクの機能を最大限引き出すには、**Ultra DMA 66/100 専用 80-芯線 IDE ケーブル**が必要です。

**警告:** IDE ケーブルの規格は最大 46cm (18 インチ) です。ご使用のケーブルの長さがこれを超えないようご注意ください。



## IrDA コネクタ

IrDA コネクタはワイヤレス赤外線モジュールの設定後、Laplink や Windows95 のケーブル接続等のアプリケーションソフトウェアと併用することで、ユーザーのラップトップ、ノートブック、PDA デバイス、プリンタ間でのデータ通信をサポートします。このコネクタは HPSIR (115.2Kbps, 2m 以内)および ASK-IR (56Kbps)をサポートします。

IrDA コネクタに赤外線モジュールを接続し、BIOS セットアップの [UART2\\_Mode](#) で正しく設定します。IrDA コネクタを差す際は方向にご注意ください。

1 番ピン

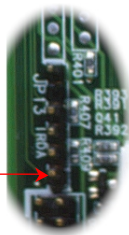

IrDA コネクタ

VCC	●
IRRX2	○
IRRX2	●
GND	●
NC	●

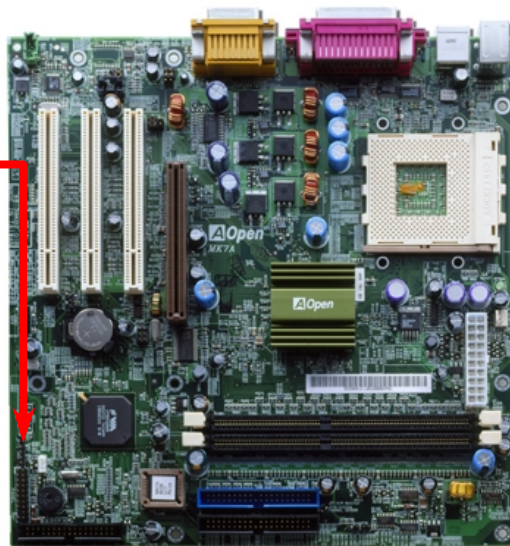

## WOL (ウェイクオンLAN)

この機能はウェイクオンモデムと酷似していますが、これはローカルエリアネットワークを対象としています。LAN ウェイクアップ機能を使用するには、この機能をサポートするネットワークカードが必要で、LAN カードからのケーブルをマザーボードの WOL コネクタに接続します。システム判別情報(おそらく IP アドレス)はネットワークカードに保存され、イーサネットには多くのトラフィックが存在するため、システムをウェイクアップさせる方法は ADM 等のネットワークソフトウェアを使用することが必要でしょう。この機能を使用するには、LAN カードへの ATX からのスタンバイ電流が最低 600mA 必要であることにご注意ください。

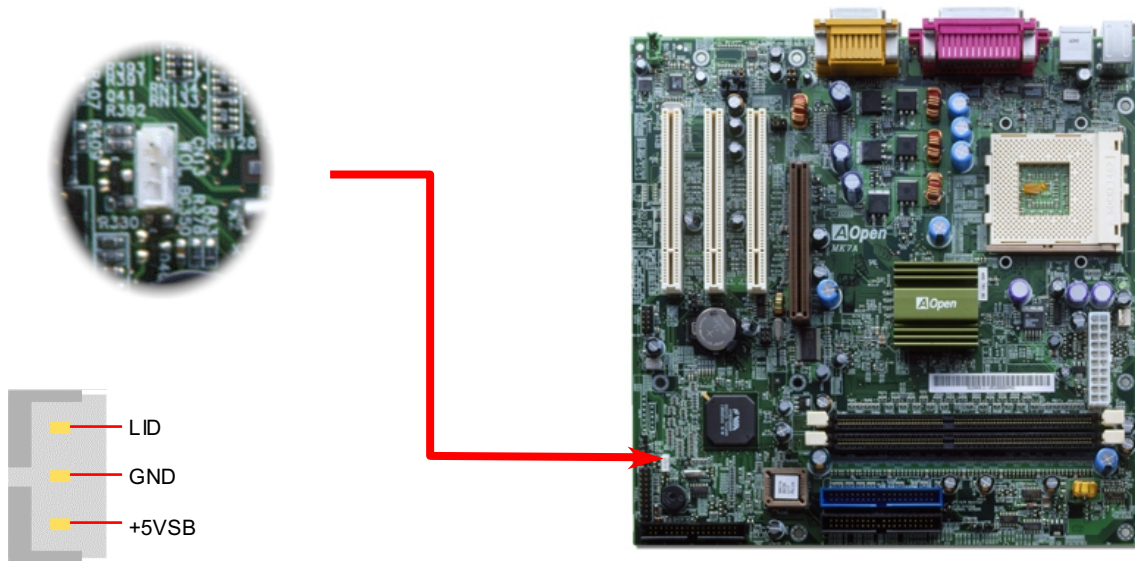

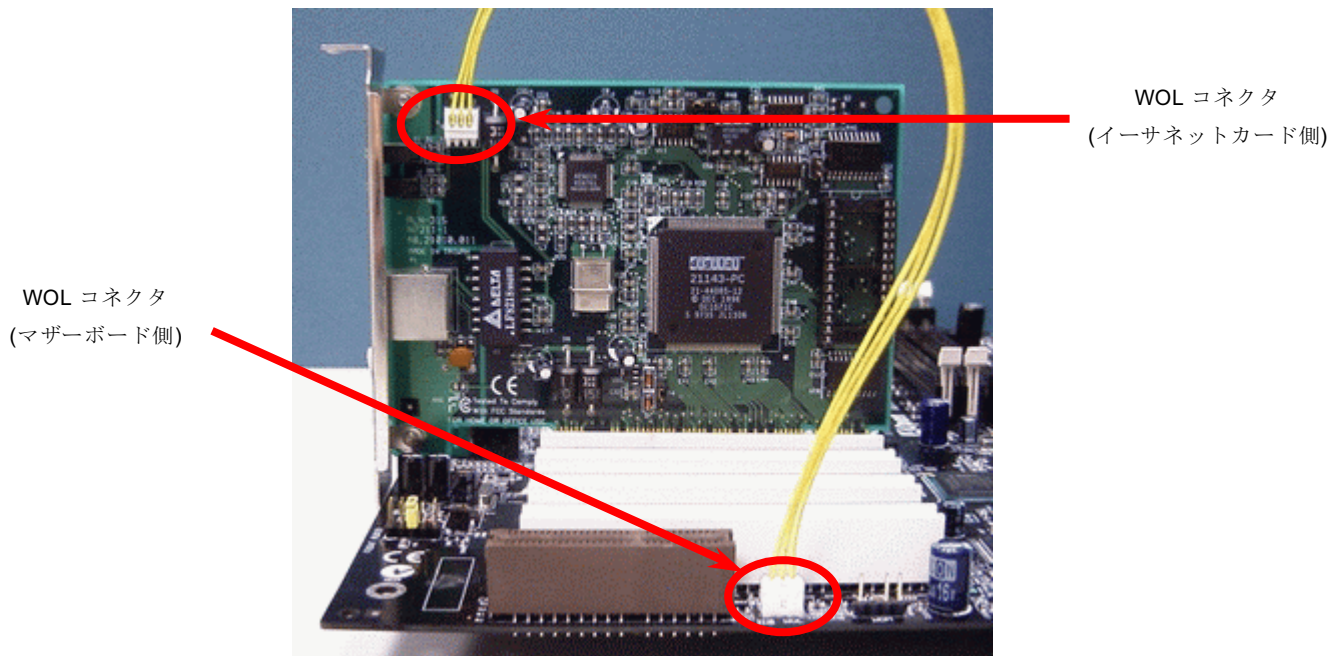

## AGP (アクセラレーテッドグラフィックポート)拡張スロット

MK7A はAGP 4x スロットを装備しています。AGP 4x は高性能 3D グラフィックス用に設計されたバスインタフェースです。AGP はメモリへの読み書きのみをサポートし、1 組のマスタ/スレーブのみを対象にします。AGP は 66MHz クロックの立ち上がりと下降部の双方を利用し、データ転送速度は  $66\text{MHz} \times 4 \text{ バイト} \times 2 = 528\text{MB/s}$  です。AGP はさらに AGP 4x モードへ移行中で、転送速度は  $66\text{MHz} \times 4 \text{ bytes} \times 4 = 1056\text{MB/s}$  です。

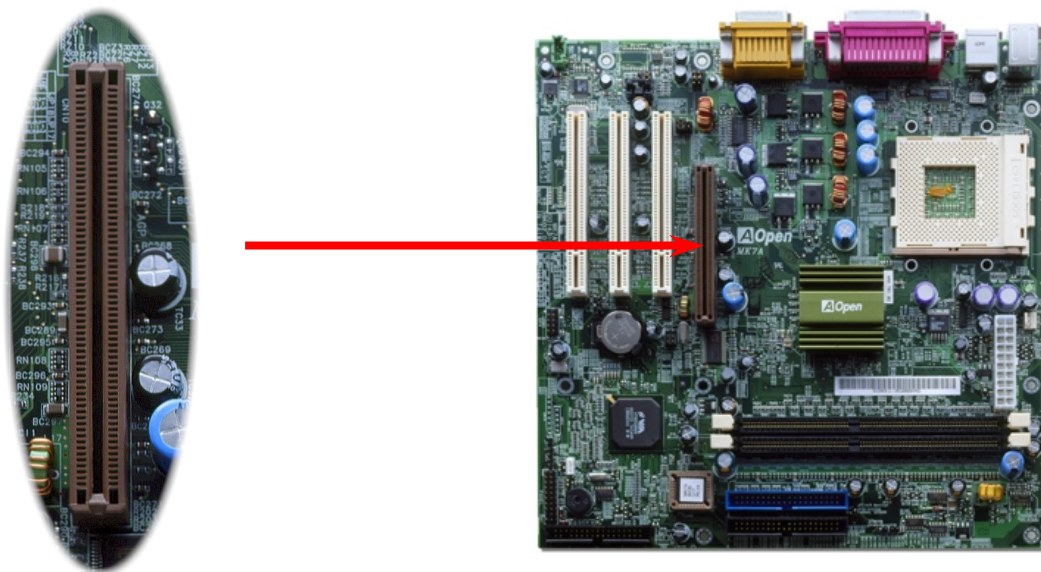

## PC99 カラーコード準拠後部パネル

オンボードの I/O デバイスは PS/2 キーボード、PS/2 マウス、シリアルポートの COM1 と COM2、プリンタ、[4 つの USB](#) AC97 サウンドコーデック、ゲームポートです。下図は筐体の後部パネルから見た状態です。

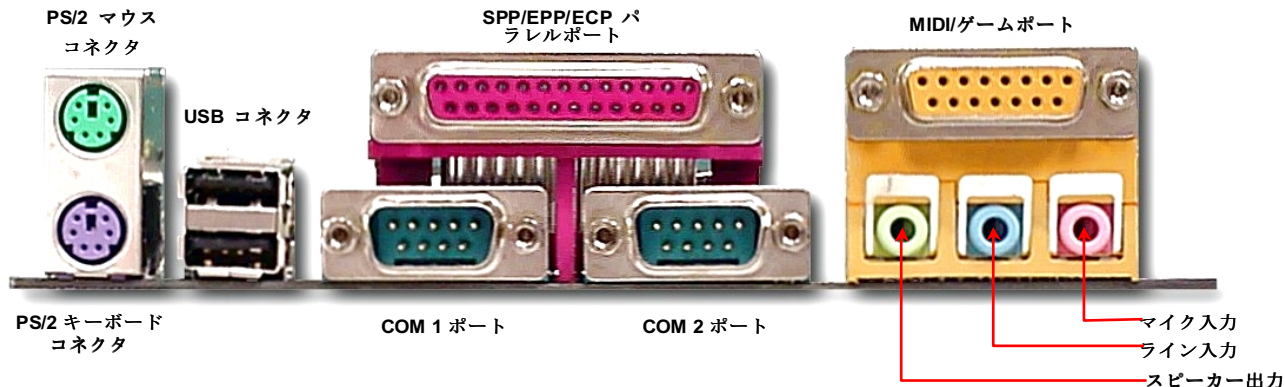

<b>PS/2 キーボード:</b>	PS/2 プラグ使用の標準キーボード用
<b>PS/2 マウス:</b>	PS/2 プラグ使用の PC-マウス用
<b>USB ポート:</b>	USB 機器の接続用
<b>パラレルポート:</b>	SPP/ECP/EPP プリンタ接続用.
<b>COM1/COM2 ポート:</b>	ポインティングデバイス、モデム、その他のシリアル装置接続用
<b>スピーカー出力:</b>	外部スピーカー、イヤホン、アンプへ
<b>ライン入力:</b>	CD/テーププレーヤー等からの信号源から
<b>マイク入力:</b>	マイクロホンから
<b>MIDI/ゲームポート:</b>	15-ピン PC ジョイスティック、ゲームパッド、MIDI 装置へ



## 第2 USBポートをサポート

このマザーボードは2つのUSBポートで4個のUSBコネクタを装備しています。そのうちの2個はPC99カラー準拠後部パネルに、第2ポートコネクタはマザーボード左側に位置しています。適切なケーブルにより、これらUSBコネクタを後部パネルまたはケースのフロントパネルに接続して使用します。

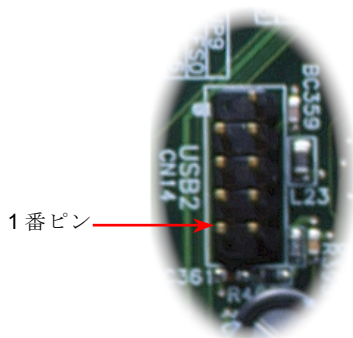

	9	10	
	○	○	H_OC23-
GND	○	○	GND
SBD2+	○	○	SBD3+
SBD2-	○	○	SBD3-
+5V	○	○	+5V
	1	2	

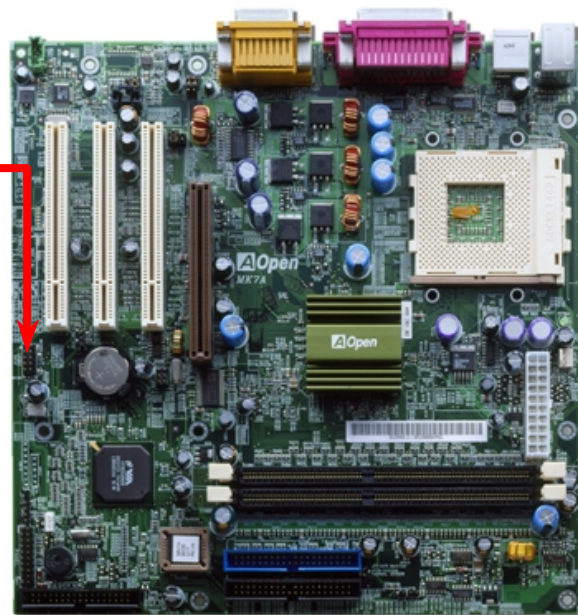



## ケース開放センサ

JP7 はケース開放センサ機能を提供します。ケースが開けられると、そのログをシステム BIOS に記録します。利用の際はユーザーは 2-ピンのケース開放センサを JP7 と接続し、システム BIOS からケース開放モニタ機能をオンにします。センサの購入には最寄りの AOpen 販売店かリセラーにご連絡ください。また、公式サイト [www.aopen.com.tw](http://www.aopen.com.tw) にアクセスして詳細をお知りになる事もできます。

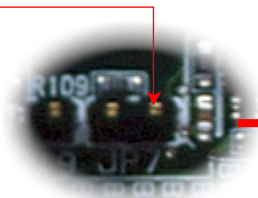
1 番ピン



JP7 ケース開放センサ  
コネクタ

1  
GND   SENSOR

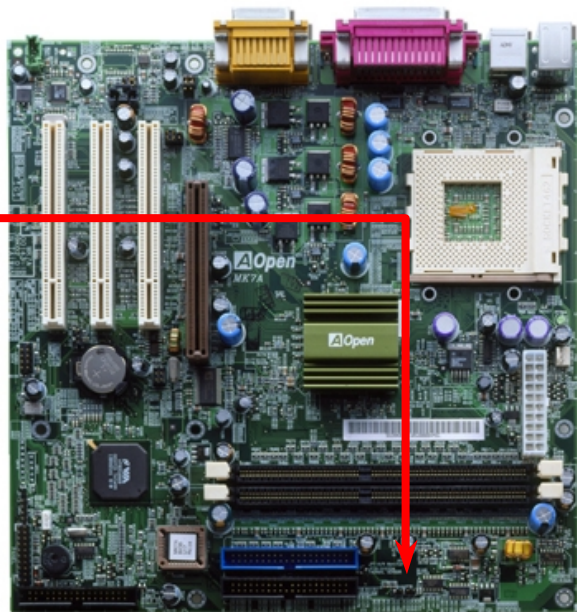

## JP17 & JP18 オーディオアンプ設定ジャンパー

このマザーボードはユーザーの必要に合わせ 2 種類のオーディオアンプを選択できます。アンプなしでヘッドホンやスピーカーを“スピーカー出力”ジャック(PC99 後部パネル)に接続する場合は、JP17 の 2-3 ピンおよび 5-6 ピンをショートさせます。オーディオアンプ回路を有効にするには JP18 の 1-2 ピンおよび 4-5 ピンをショートさせます。

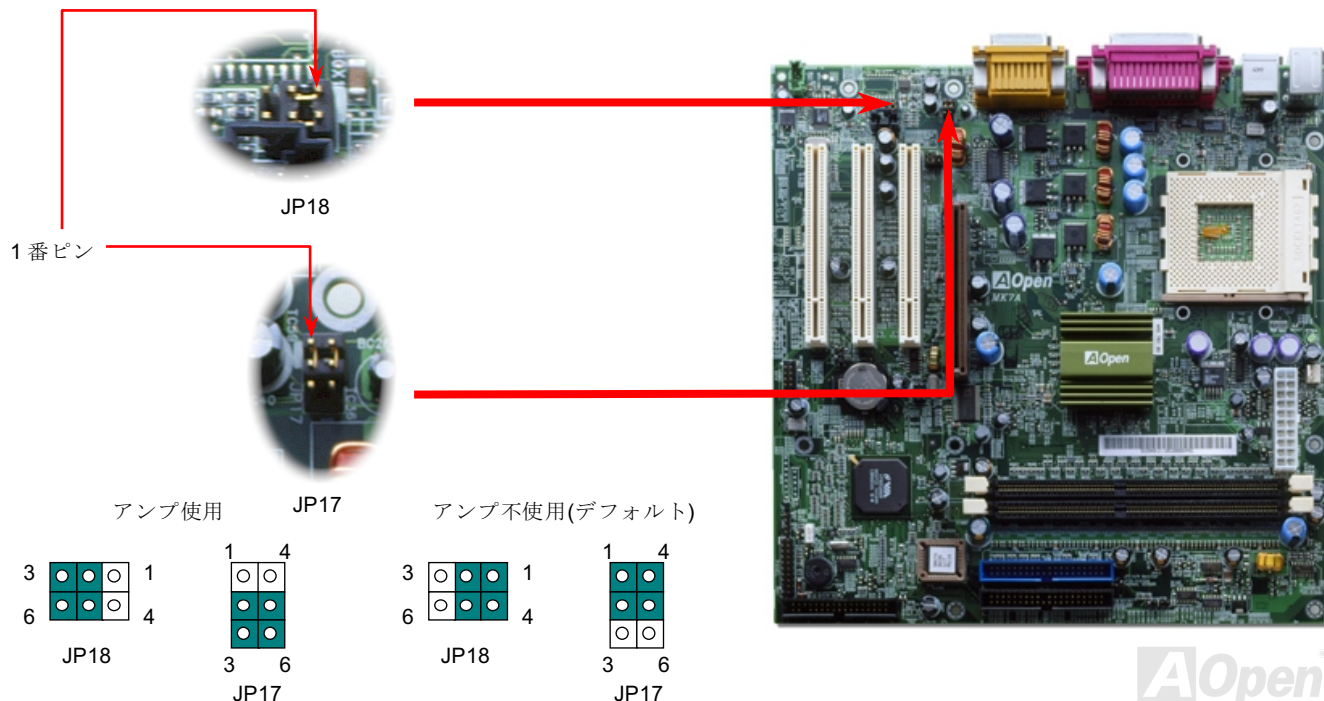



## CD オーディオコネクタ

このコネクタはCDROM または DVD ドライブからの CD オーディオケーブルをオンボードサウンドに接続するのに使用します。

1 番ピン

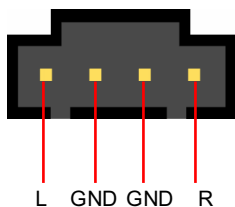
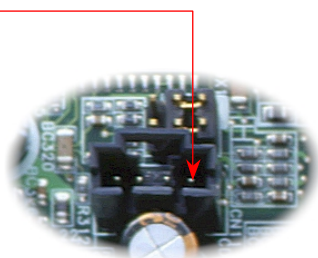

CD 入力

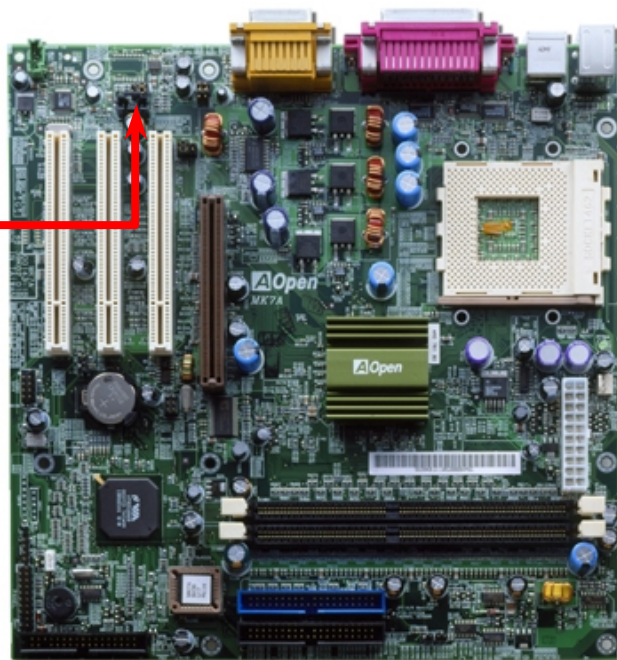

## モデム入力コネクタ

このコネクタは内蔵モデムカードからのモノラル入力/マイク出力ケーブルをオンボードサウンド回路に接続するのに用います。1-2ピンはモノラル入力、3-4ピンはマイク出力です。参考までに、この種のコネクタにはまだ規格はないものの、内蔵モデムカードによってはこのコネクタを採用しています。

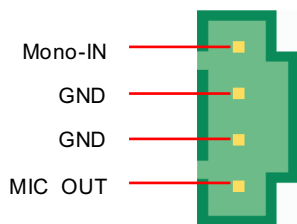

モデム入力

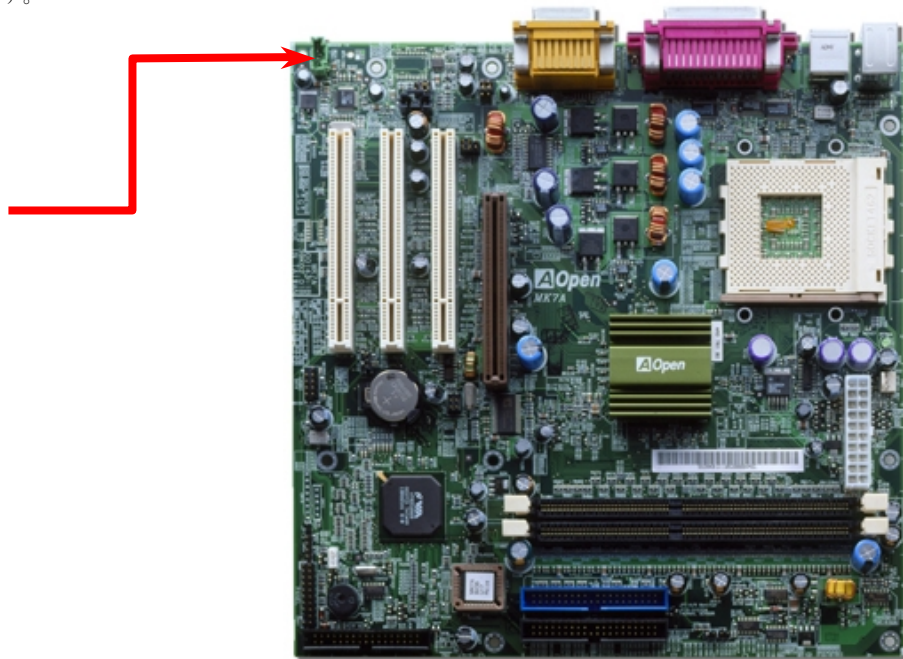

## バッテリー不要および耐久設計

このマザーボードには**フラッシュ ROM**と特殊回路が搭載され、これにより現在の CPU と CMOS セットアップ設定をバッテリー無しで保存できます。RTC (リアルタイムクロック) は電源コードが繋がれている間動作し続けます。何らかの理由で CMOS データが破壊された場合、**フラッシュ ROM** から CMOS 設定を再度読み込むだけでシステムは元の状態に復帰します。

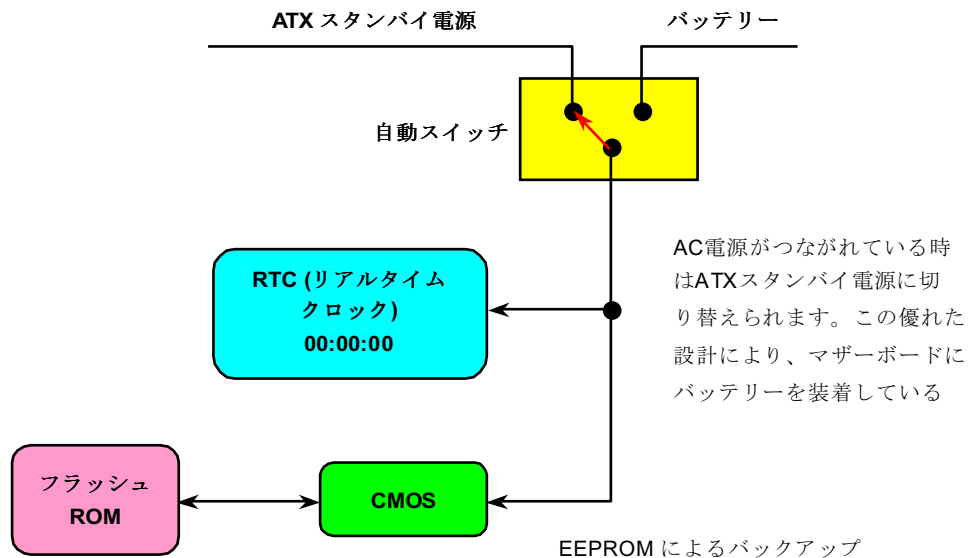

## 過電流保護

過電流保護機能はATX 3.3V/5V/12Vのスイッチング供給電源に採用されている一般的な機能です。

しかしながら、新世代のCPUは5VからCPU電圧（例えば2.0V）を独自に生成するため、5Vの過電流保護は意味を持たなくなります。このマザーボードにはオンボードでCPU過電流保護をサポートするスイッチングレギュレータを採用、3.3V/5V/12Vの供給電源に対するフルレンジの過電流保護を有効にしています。

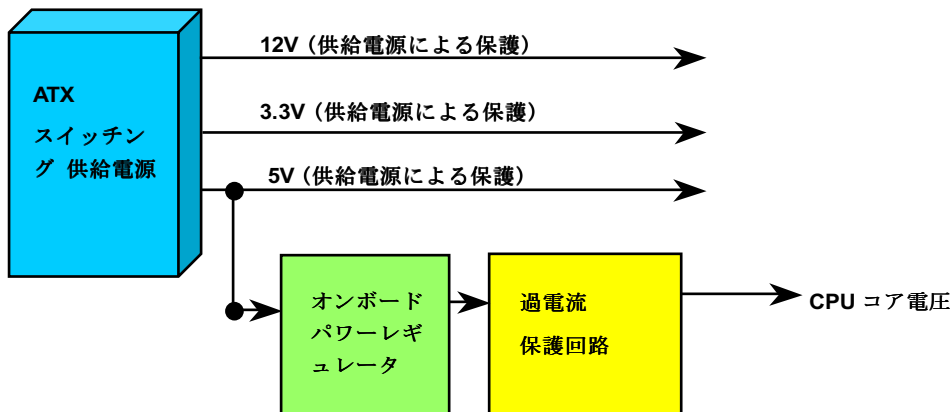

**注意:** 保護回路の採用により人為的な操作ミスを防ぐようになっていますが、このマザーボードにインストールされているCPU、メモリ、HDD、アドオンカード等がコンポーネントの故障、人為的ミス、原因不明の要素により損傷を受ける場合があります。**AOpen** は保護回路が常に正しく動作することの保証はいたしかねます。

## ハードウェアモニタ機能

このマザーボードにはハードウェアモニタ機能が備わっています。システムを起動させた時から、この巧妙な設計により、システム動作電圧、ファンの状態、CPU 温度をモニターします。システムの状態のいずれかが問題のある場合、[AOpen ハードウェアモニタユーティリティ](#)を通して警告メッセージが出されます。

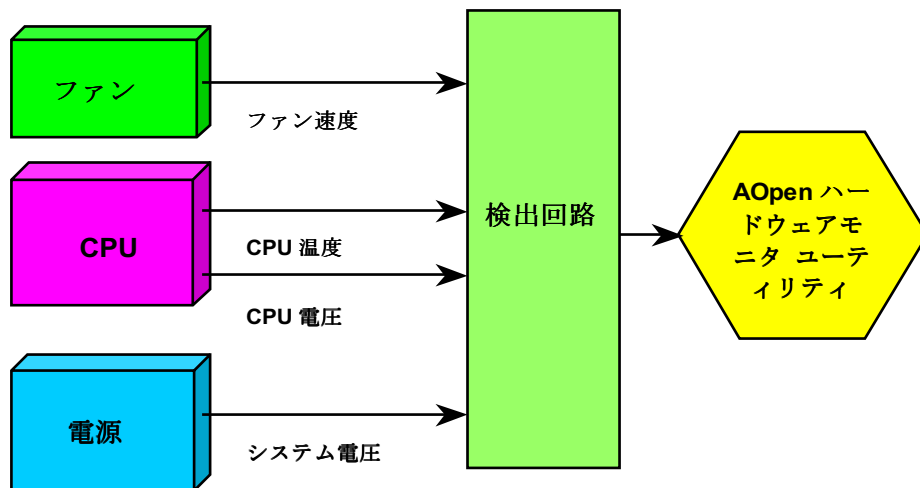

## リセットブルヒューズ

従来のマザーボードではキーボードやUSBポートの過電流または短絡防止にヒューズが使用されていました。これらヒューズはボードにハンダ付けされているので、故障した際、（マザーボードを保護する措置を取っても）ユーザーはこれを交換はできず、マザーボードは故障したままにされました。

リセットブルヒューズは高価ですが、ヒューズの保護機能により、マザーボードは正常動作に復帰できます。

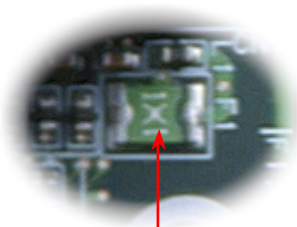

リセットブルヒューズ

## 西暦 2000 問題 (Y2K)

Y2K は基本的には年号コード識別に関する問題です。記憶場所節約のため、以前のソフトウェアでは年代識別に 2 桁のみ使用していました。例えば、98 は 1998、99 は 1999 を意味しますが、00 では 1900 か 2000 かはつきりしません。

マザーボードのチップセットには RTC 回路 (リアルタイムクロック) が 128 バイトの CMOS RAM データを使用しています。RTC は 2 桁を受け持ち、CMOS が残り 2 桁を提供します。残念ながらこの回路の動作は 1997 → 1998 → 1999 → 1900 であり、これが Y2K 問題を起こす可能性があります。以下のブロック図がアプリケーションと OS, BIOS, RTC との関係を示しています。PC 業界での互換性を図るため、アプリケーションは OS を呼出し、OS が BIOS を呼び出し、BIOS のみが直接ハードウェア (RTC) を呼び出す約束になっています。

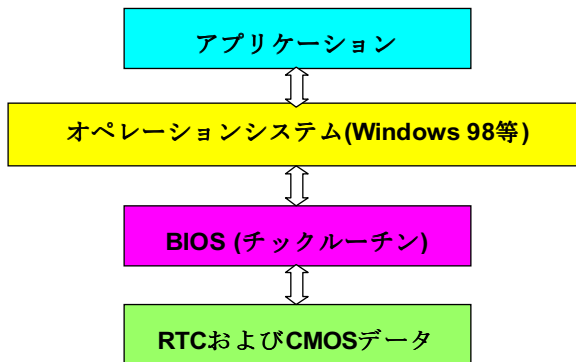

BIOS にはティックルーチン (約 50m 秒毎に実行) があり、日時情報を更新します。CMOS の動作速度はとても遅くシステム性能を落とすので、一般には BIOS のチックルーチンは毎回 CMOS を更新するわけではありません。AOpen BIOS のチックルーチンは、アプリケーションおよびオペレーションシステムが日時情報の取得ルールに従う限り、年コードに 4 桁を使用します。それで Y2K 問題 (NSTL テストプログラム等) はありません。しかしながら残念なことにテストプログラム (Checkit 98 等) によっては RTC/CMOS に直接アクセスするものがあります。このマザーボードはハードウェア面で Y2K チェック済で問題無く作動することが保証されています。

## 低漏洩コンデンサおよび3相電力方式

高周波数動作中の低漏洩コンデンサ (低等価直列抵抗付き)の性質はCPU パワーの安定性の鍵を握ります。これらのコンデンサの設置場所は1つのノウハウであり、経験と精密な計算が要求されます。

CPUの動作クロックがより高速になるにつれ、CPUの動作にはより多くの電力が必要となり、大電流は高温を生じます。周知の通り、高温はコンポーネントの製品寿命を縮めます。以上の理由でこのAMD Socket 462 ベースのマザーボードには3相電力方式を採用、より効率的なCPU電力供給により、温度上昇を抑え安定度を向上させています。

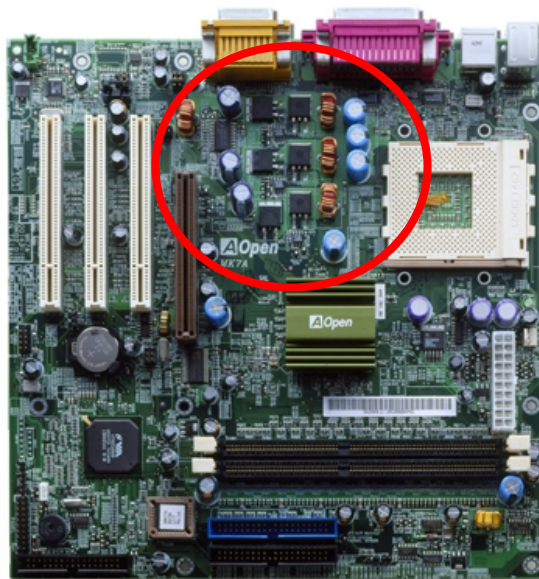



CPU コア電圧の電源回路は高速度の CPU (新しい Pentium III, またはオーバークロック等)でのシステム安定性を高めるのに重要な要素です。代表的な CPU コア電圧は 2.0V なので、優良な設計では電圧が 1.860V と 2.140V の間になるよう制御されます。つまり変動幅は 280mV 以内ということです。下図はデジタルストレージスコープで測定された電圧変動です。これは電流が最大値 18A の時でも電圧変動が 143mV であることを示しています。

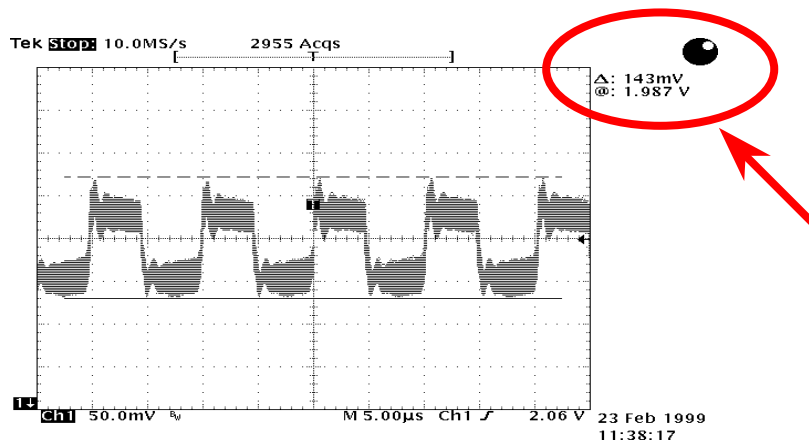

注意: このグラフは参考用で、当マザーボードに確実に適用されるわけではありません。

## レイアウト (電磁波シールド)

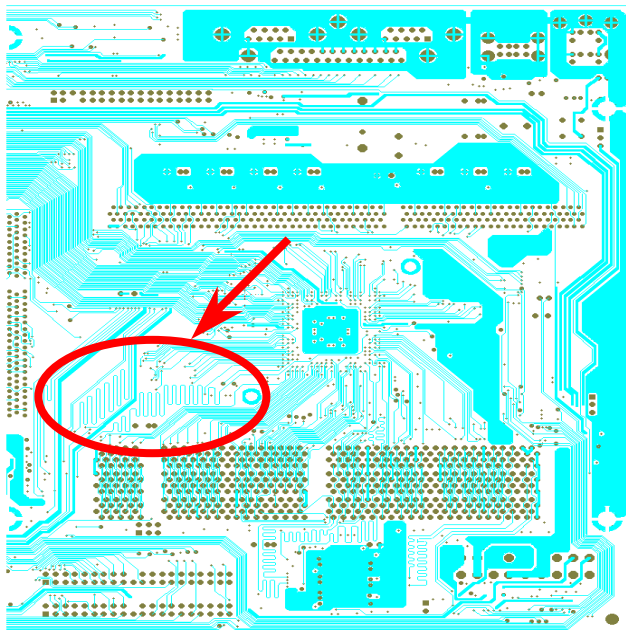

注意: この図は参考用で、当マザーボードと同一であるとは限りません。

高周波時の操作、特にオーバークロックでは、チップセットと CPU が安定動作をするためその配置方法が重要な要素となります。このマザーボードでは”電磁波シールド”と呼ばれる AOpen 独自の設計が採用されています。マザーボードの主要な領域を、動作時の各周波数が同じか類似している範囲に区分けすることで、互いの動作やモードのクロストークや干渉が生じにくいようになっています。トレース長および経路は注意深く計算されています。例えばクロックのトレースは同一長となるよう(必ずしも最短ではない)にすることで、クロックスキューは数ピコ秒( $1/10^{12}$  Sec)以内に抑えられています。

## ドライバおよびユーティリティ

[AOpen Bonus CD ディスク](#)にはマザーボードのドライバとユーティリティが収録されています。システム起動にこれら全てをインストールする必要はありません。ただし、ハードウェアのインストール後、ドライバやユーティリティのインストール以前に、まず **Windows 98** 等のオペレーションシステムをインストールする必要があります。ご使用になるオペレーションシステムのインストールガイドをご覧ください。

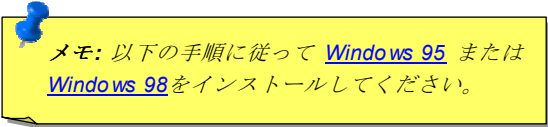

メモ: 以下の手順に従って [Windows 95](#) または [Windows 98](#) をインストールしてください。

## Bonus CD ディスクからのオートランメニュー

ユーザーは Bonus CD ディスクのオートラン機能を利用できます。ユーティリティとドライバを指定し、型式名を選んでください。

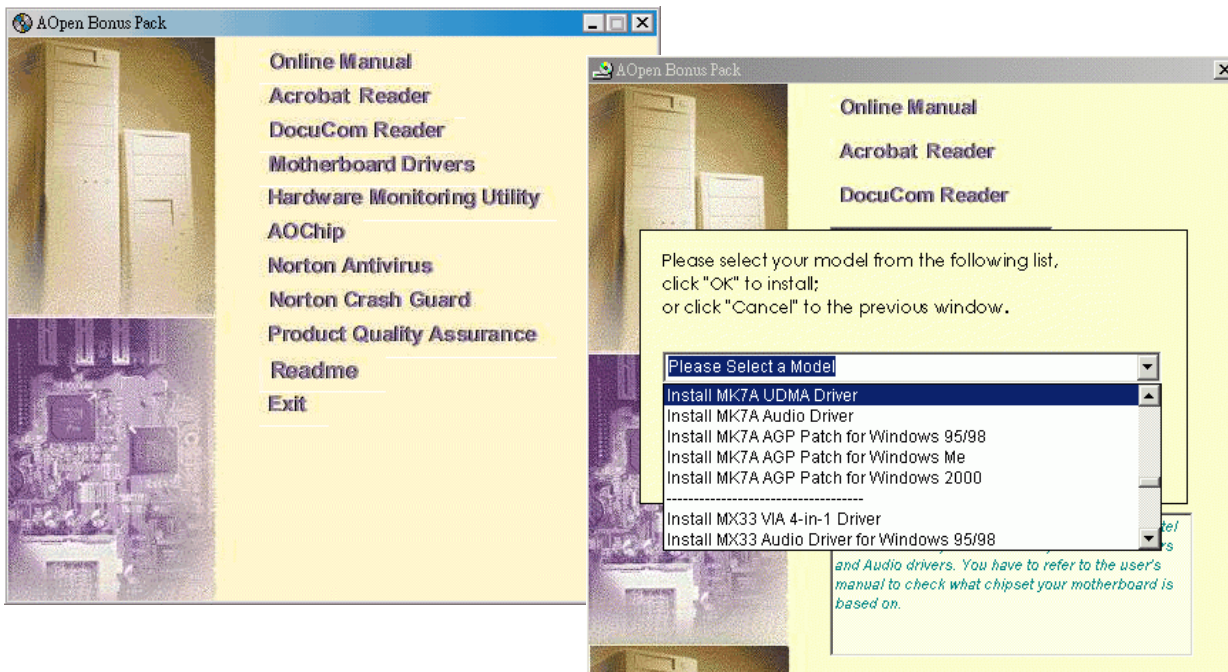

## AMD-761™ チップセットドライバのインストール

Windows 95/98/ME/2000 は AMD-761™ チップセット発表以前にリリースされていますから、このマザーボードを識別できません。Bonus Pack CD ディスクのオートランメニューからドライバをインストールすることで、“?”マークの表示を減らすことができます。

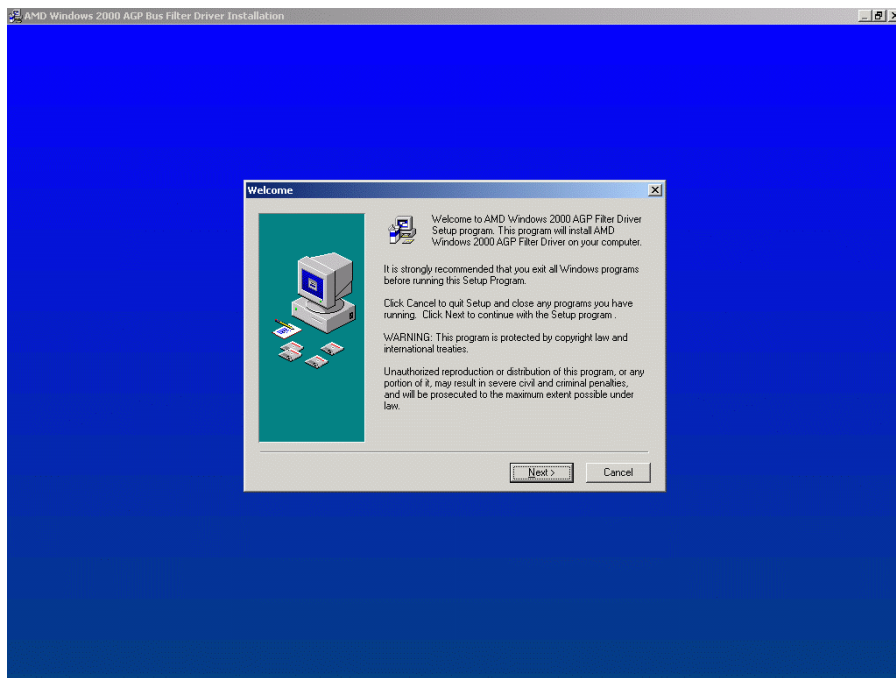

## オンボード IDE ドライバのインストール

このマザーボードには VIA VT82C686B South Bridge コントローラが搭載されており、Ultra ATA/33/66/100 IDE デバイスをサポートしています。コントローラドライバは Bonus Pack CD ディスクオートランメニューからインストールできます。

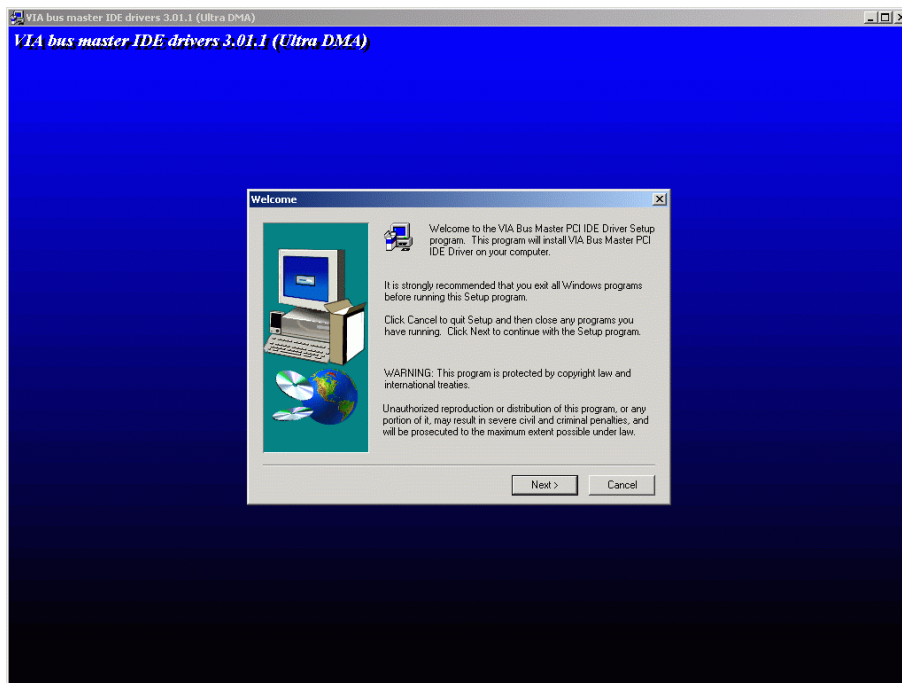

## オンボードサウンドドライバのインストール

このマザーボードには [AC97 サウンド CODEC](#) が装備され、サウンドコントローラーは VIA South Bridge チップセット内に位置します。オーディオドライバは Bonus Pack CD ディスクオートランメニューから見つけられます。

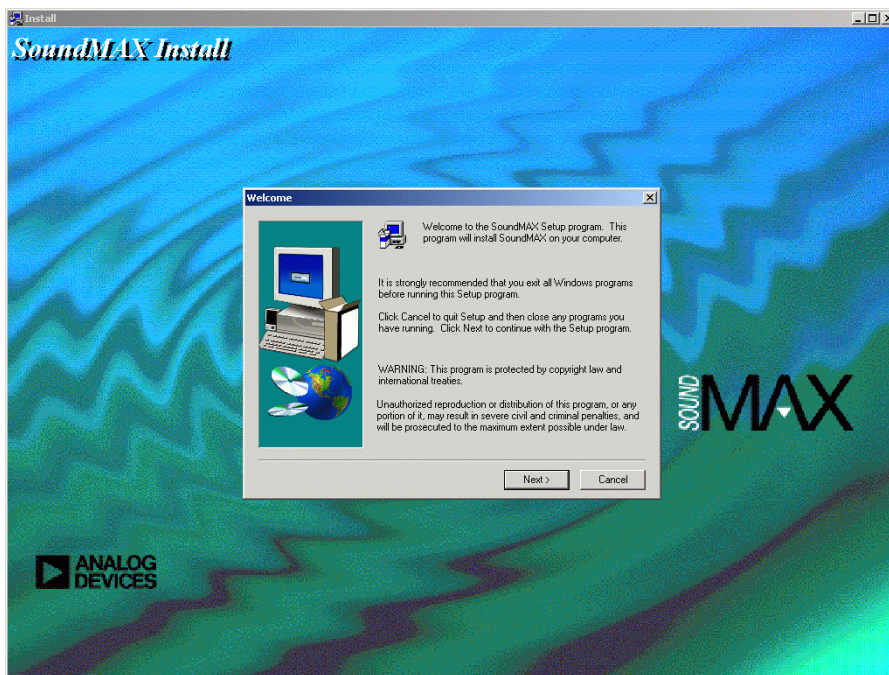



## ハードウェアモニタ ユーティリティのインストール

ハードウェアモニタ ユーティリティをインストールすることで、CPU 温度、ファン回転速度、システム電圧がモニタできます。ハードウェアモニタ機能は BIOS およびユーティリティソフトウェアにより動作するので、ハードウェアのインストールは不要です。

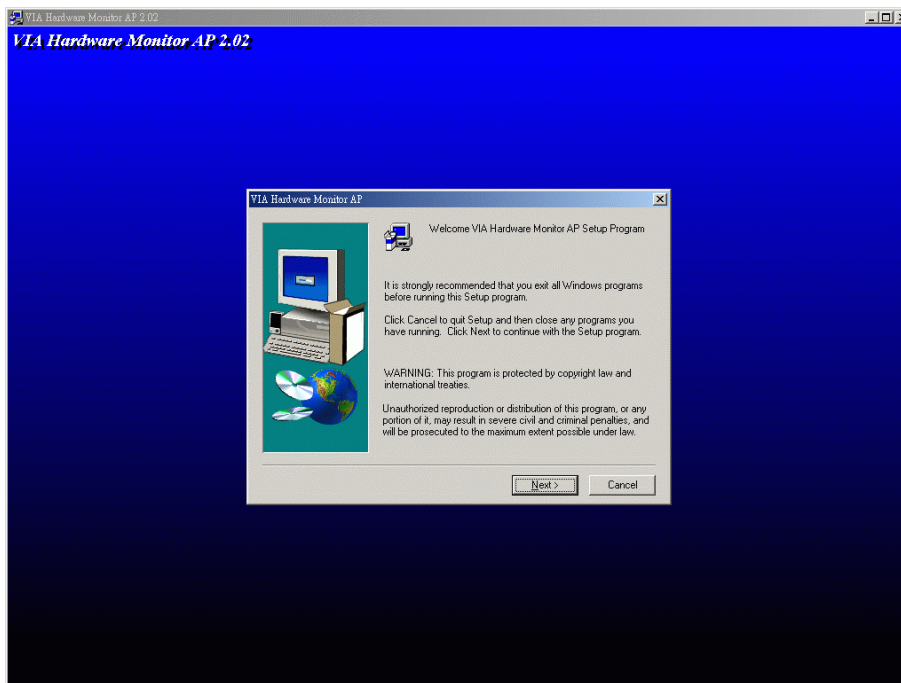



## ACPI ハードディスクサスペンド

[ACPI](#) ハードディスクサスペンドは基本的には Windows のオペレーションシステムで管理されます。これで現在の作業 (システムモード、メモリ、画像イメージ)がハードディスクに保存され、システムは完全にオフにできます。次回電源をオンにした時は Windows の起動やアプリケーションの起動をせずに先回の作業がハードディスクから再度読み込まれ数秒間で復元されます。ご使用のメモリが通常の 64MB であれば、メモリイメージを保存するため 64MB のハードディスク空き領域が必要です。

サスペンドに入る時:

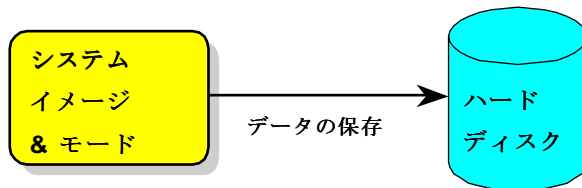

次回電源オンの時:

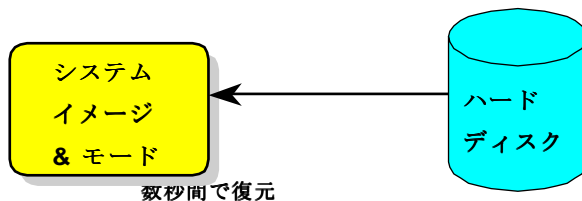

## 必要なシステム環境

1. **AOZVHDD.EXE 1.30b** またはそれ以降のバージョン
2. **config.sys** および **autoexec.bat** の削除

## Windows 98 新システムでのフレッシュインストール

1. "**Setup.exe /p j**"を実行して Windows 98 をインストールします。
2. Windows 98 のインストール完了後、**コントロールパネル>電源の管理**を開きます。
  - a. **電源の設定 >システムスタンバイ**を"なし"に設定します。
  - b. "ハイバネーション"をクリックし、"ハイバネーションサポートを有効にする"を指定、"適用"をクリックします。
  - c. "詳細設定"タブをクリックすると、"パワーボタン"上に"ハイバネーション"が表示されます。このオプションは上記のステップ b が実行されたあとでのみ表示され、未実行であれば、"スタンバイ"および"シャットダウン"だけが表示されます。"ハイバネーション"を選び、"適用"をクリックします。
3. DOS を起動し、AOZVHDD ユーティリティを実行します。
  - a. ディスク全体が Win 98 システムで使用される(FAT 16 または FAT 32)場合は、"**aozvhd /c /file**"を実行してください。この時覚えておかなければならないこととして、ディスクに十分な空きスペースが必要である点です。例えば、**64 MB DRAM** および **16 MB VGA** カードがインストールされているなら、システムには **80 MB** の空きスペースが必要です。ユーティリティは空きスペースを自動的に探します。
  - b. Win 98 用にパーティションを切っている場合、"**aozvhd /c /partition**"を実行します。当然ですが、システムには未フォーマットの空きパーティションが必要です。
4. システムを再起動します。
5. これで **ACPI** ハードディスクサスペンドが使用可能になりました。"**スタート > シャットダウン>スタンバイ**"で画面は自動的にオフになります。システムがメモリ内容をハードディスクに保存するには **1** 分程かかります。メモリサイズが大きくなるとこれに要する時間が長くなります。

## APM から ACPI への変更 (Windows 98 のみ)

1. "Regedit.exe"を実行します。
  - a. 以下のパスをたどります。

```
HKEY_LOCAL_MACHINE
SOFTWARE
MICROSOFT
WINDOWS
CURRENT VERSION
DETECT
```
  - b. "バイナリの追加"を選び、"**ACPIOPTION**"と名前を付けます。
  - c. 右クリックして**変更**を選び、"0000"の後に"01"を付けて"0000 01"とします。
  - d. 変更を保存します。
2. コントロールパネルから"ハードウェアの追加"を選びます。Windows 98 に新たなハードウェアを自動検出させます。(この際"**ACPI BIOS**"が検出され、"**Plug and Play BIOS**"が削除されます。)
3. システムを再起動します。
4. DOS を起動し、"AOZVHDD.EXE /C /File"を実行します。

## ACPI から APM への変更

1. "Regedit.exe"を実行します。

a. 以下のパスをたどります。

HKEY\_LOCAL\_MACHINE

SOFTWARE

MICROSOFT

WINDOWS

CURRENT VERSION

DETECT

ACPI OPTION

b. 右クリックして**変更**を選び、"0000"の後に"02"を付けて"0000 02"とします。

**ヒント:**"02"は、Windows 98 が ACPI を検出したものの、ACPI 機能はオフになっていることの目印です。

c. 変更を保存します。

2. コントロールパネルから"ハードウェアの追加"を選びます。Windows 98 に新たなハードウェアを自動検出させます。(この際 **"Plug and Play BIOS"**が検出され、**"ACPI BIOS"**が削除されます。)
3. システムを再起動します。
4. "新たなハードウェアの追加"を再度開くと、**"Advanced Power Management Resource"**が検出されます。
5. "OK"をクリックします。

**ヒント:**現在のところ、ATI 3D Rage Pro AGP カードのみが ACPI ハードディスクサスペンドをサポートしていません。最新情報は AOpen ウェブサイトをご覧ください。

## ACPI サスペンドトゥーRAM (STR)

このマザーボードはACPIサスペンドトゥーRAM機能をサポートしています。この機能により、Windows 98 やアプリケーションの再起動せずに、先回の作業をDRAMから再現することが可能です。DRAMへのサスペンドは作業内容をシステムメモリに保存するので、ハードディスクサスペンドより高速ですが、DRAMへの電力供給が必要である面、電力消費がないハードディスクサスペンドとは異なります。

サスペンドに入る時:

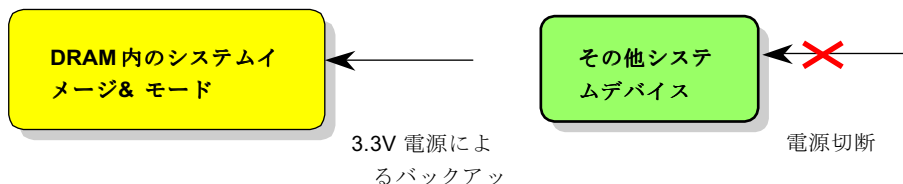

次回パワーオンの時:

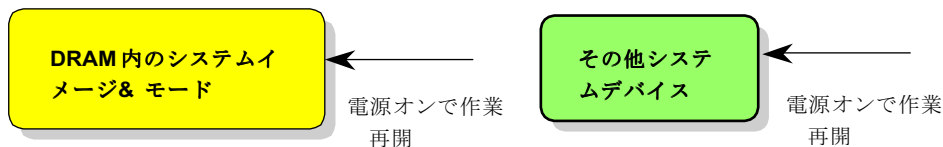

ACPI サスペンドトゥーDRAM を使用可能にするには、以下の手順に従います。

## 必要なシステム環境

1. ACPI 対応の OS が必要です。現在選択できるのは Windows 98 だけです。Windows 98 の ACPI モードのセットアップは [ACPI ハードディスクサスペンド](#) をご覧ください。
2. VIA 4 in 1 ドライバが正しくインストールされている必要があります。

## 手順

1. 以下の BIOS 設定を変更します。

BIOS Setup > Power Management Setup > [ACPI Function](#) : Enabled (オン)

BIOS Setup > Power Management Setup > [ACPI Suspend Type](#) :S3.

2. **コントロールパネル>電源の管理**とたどります。“パワーボタン”を“スタンバイ”に設定します。
3. パワーボタンまたはスタンバイボタンを押すとシステムが復帰します。

# AWARD BIOS

システムパラメータの変更は[BIOS](#) セットアップメニューから行います。このメニューによりシステムパラメータを設定し、128 バイトの CMOS 領域 (通常、RTC チップの中か、またはメインチップセットの中) に保存できます。

マザーボード上の[フラッシュ ROM](#) にインストールされている AwardBIOS™ は工場規格 BIOS のカスタムバージョンです。BIOS はハードディスクドライブや、シリアル・パラレルポートなどの標準的な装置の基本的な入出力機能を管理する肝心のプログラムです。

MK7A の BIOS 設定の大部分は AOpen の R&D エンジニアリングチームによって最適化されています。しかし、システム全体に適合するよう、BIOS のデフォルト設定だけでチップセット機能を細部に至るまで調整するのは不可能です。それでこの章の以下の部分には、セットアップを利用したシステムの設定方法が説明されています。

[BIOS セットアップメニューを表示するには](#)、[POST \(Power-On Self Test : 電源投入時の自己診断\)](#) 実行中に <Del> キーを押してください。

**メモ** : BIOS コードはマザーボードの設計の中でも変更が繰り返される部分なので、このマニュアルで説明されている BIOS 情報は、お持ちのマザーボードに実装されている BIOS とは多少異なる場合があります。

## BIOS 機能の説明...

AOpen はユーザーによりフレンドリーなコンピュータシステム環境を提供するよう努力しています。このたび、弊社は BIOS セットアッププログラムの説明を全て BIOS フラッシュ ROM に含めました。BIOS セットアッププログラムの機能を選択すると、画面右側に機能の説明がポップアップ表示されます。それで BIOS 設定変更の際マニュアルを見る必要はなくなりました。

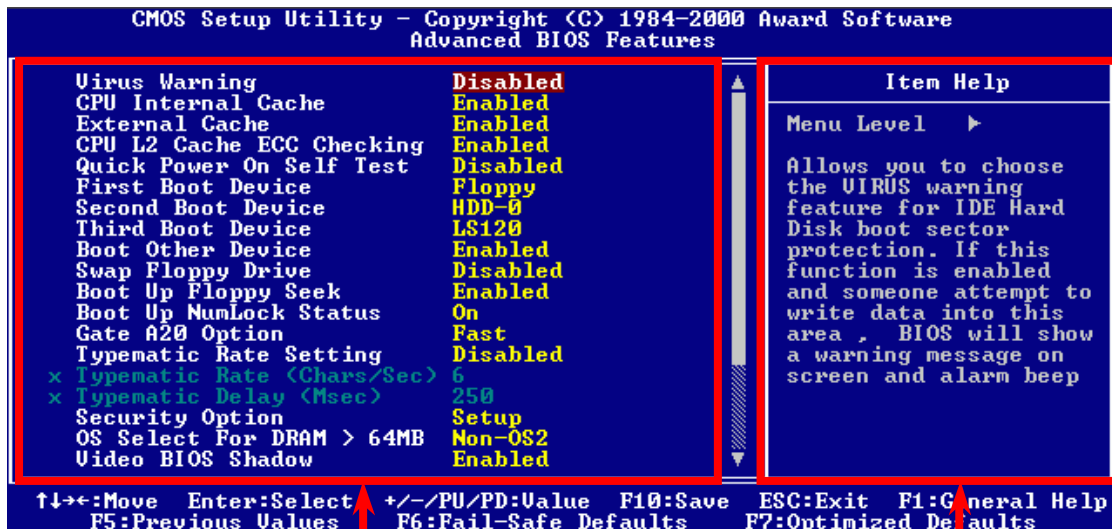

メニュー項目選択ウィンドウ

項目の機能説明ウィンドウ



## Award™ BIOS セットアッププログラムの使用方法

一般には、選択する項目を矢印キーでハイライト表示させ、<Enter>キーで選択、<Page Up>および<Page Down>キーで設定値を変更します。また<F1>キーでヘルプ表示、<Esc>キーで Award™ BIOS セットアッププログラムを終了できます。下表には Award™ BIOS セットアッププログラム使用時のキーボード機能が説明されています。さらに全ての AOpen マザーボード製品では BIOS セットアッププログラムに特別な機能が加わっています。それは<F3>キーで表示する言語の指定が可能である点です。

キー	説明
Page Up または +	次の設定値に変更または設定値を増加させる
Page Down または -	前の設定値に変更または設定値を減少させる
Enter	項目の選択
Esc	1 メインメニュー内: 変更を保存せずに中止 2 サブメニュー内: サブメニューからメインメニューに戻る
↑	前の項目をハイライト表示する
↓	次の項目をハイライト表示する
←	メニュー内のハイライト部分を左に移動
→	メニュー内のハイライト部分を右に移動
F1	メニューや項目のヘルプを表示する
F3	メニュー言語の変更
F5	CMOS から前回の設定値をロード

キー	説明
F5	CMOS からフェイルセーフ設定値をロード。
F7	CMOS からターボ設定値をロード。
F10	変更を保存してセットアップを終了

**メモ:** AOpen はコンピュータシステムをよりユーザーフレンドリーにするよう努力しています。今回から BIOS セットアッププログラムの設定に関する説明全てが BIOS フラッシュ ROM に収録されました。それで BIOS セットアッププログラムのある機能を選択すると、画面右側にその機能の説明が表示されます。これで BIOS 設定の度にマニュアルを参照する必要がなくなりました。ote: AOpen always dedicates to give users

## BIOS セットアップの起動方法

ジャンパー設定およびケーブル接続が正しく行われたなら準備完了です。電源をオンにし、[POST \(Power-On Self Test : 電源投入時の自己診断\)](#) 実行中に<Del>キーを押すと、BIOS セットアップに移行します。推奨される最適なパフォーマンスには"[Load Setup Defaults \(デフォルト値のロード\)](#)"を選びます。



## BIOS のアップグレード

マザーボードのフラッシュ操作をすることには、BIOS フラッシュエラーの可能性が伴うことをご了承ください。マザーボードが正常に安定動作しており、最新の BIOS バージョンで大きなバグフィックスがなされていない場合は、BIOS のアップデートは行わないようお勧めします。

これを行うと BIOS フラッシュに失敗する可能性があります。アップグレードを実行する際には、マザーボードモデルに適した正しい BIOS バージョンを**必ず使用する**ようにしてください。

AOpen Easy Flash は従来のフラッシュ操作とは多少異なる設計になっています。[BIOS](#) バイナリファイルとフラッシュルーチンが一緒になっているので、1つのファイルを実行するだけでフラッシュ処理が可能です。



**ご注意:** AOpen Easy Flash BIOS プログラムは Award BIOS と互換性を持ちます。現在のところ、AOpen Easy Flash BIOS プログラムは AMI BIOS では使用できません。たいていの場合、AMI BIOS は以前の 486 ボードまたは初期の Pentium ボードで使用されています。アップグレードの前に BIOS パッケージに圧縮されている README ファイルをご参考になり、そのアップグレード手順に従ってください。これでフラッシュ時のエラーを最小限に抑えられます。

簡単なフラッシュ手順は以下のとおりです。(Award BIOS のみを対象)

1. AOpen のウェブサイトから最新の BIOS アップグレード [zip](#) ファイルをダウンロードします。  
例えば、MK7A102.ZIP があります。
2. シェアウェアの PKUNZIP (<http://www.pkware.com/>)で、バイナリ BIOS ファイルとフラッシュユーティリティを解凍します。  
Windows 環境であれば、Winzip (<http://www.winzip.com/>)が使用できます。
3. 解凍したファイルを起動用フロッピーディスクにコピーします。  
例えば、MK7A 102.BIN および MK7A 102.EXE です。
4. システムを DOS モードで再起動します。この際 EMM386 等のメモリ操作プログラムやデバイスドライバはロードしないようにしてください。約 520K の空きメモリ領域が必要です。
5. A:> MK7A 102 を実行すると後はプログラムが自動処理します。

フラッシュ処理の際は表示がない限り、絶対に電源を切らないで下さい。

6. システムを再起動し、<Del>キーを押して [BIOS セットアップを起動](#)します。"Load Setup Defaults"を選び、"Save & Exit Setup (保存して終了) します。これでアップグレード完了です。

**警告：** フラッシュ時には以前の BIOS 設定およびプラグアンドプレイ情報は完全に置き換えられます。システムが以前のように動作するには、BIOS の再設定および Win95/Win98 の再インストール、アドオンカードの再インストールが必要となります。

# オーバークロック

マザーボード業界での先進メーカーであるAOpenは常にお客様のご要望に耳を傾け、ユーザー皆様の様々なご要求に合った製品を開発してまいりました。マザーボードの設計の際の私たちの目標は、信頼性、互換性、先進テクノロジー、ユーザーフレンドリーな機能です。これら設計上の分野の一方には、“オーバークロッカー”と呼ばれるシステム性能をオーバークロックにより限界まで引き出すよう努めるパワーユーザーが存在します。

このセクションはオーバークロッカーの皆さんを対象にしています。

この高性能マザーボードは最大 **133MHz** バスクロックをサポートします。しかしこれはさらに将来の CPU バスクロック用に **150MHz** まで使用可能なように設計されています。弊社ラボのテスト結果によれば、高品質のコンポーネントと適切な設定により **150MHz** が到達可能であることを示しています。**150MHz** へのオーバークロックは快適で、さらにマザーボードにはフルレンジ(CPU コア電圧) 設定および CPU コア電圧調整のオプション機能が備わっています。CPU クロックレシオは最大 **14X** で、これは Athlon / Duron CPU の大部分に対してオーバークロックの自由度を提供するものです。参考までに **150MHz** バスクロックへとオーバークロックした際の設定値を紹介します。

これはオーバークロック動作を保証するものではありません。 😊



**ヒント:** オーバークロックにより発熱の問題が生じることも考慮に入れます。冷却ファンとヒートシンクがCPUのオーバークロックにより生

じる余分の熱を放散する能力があるか確認してください。



**警告:** この製品はCPU およびチップセットベンダーの設計ガイドラインにしたがって製造されています。製品仕様を超える設定は薦められている範囲外であり、ユーザーはシステムや重要なデータの損傷などのリスクを個人で負わなければなりません。オーバークロックの前に各コンポーネント特にCPU、メモリ、ハードディスク、AGP VGA カード等が通常以外の設定に耐えるかどうかを確認してください。

## VGA カードおよびハードディスク

VGA およびハードディスクはオーバークロックで鍵となるコンポーネントです。以下のリストは弊社ラボでテストされた時の値です。このオーバークロックが再現できるかどうかは AOpen では保証いたしかねますのでご注意ください。弊社公認ウェブサイトで使用可能なベンダー一覧(AVL)をご確認ください。

VGA: <http://www.aopen.com.tw/tech/report/overclk/mb/vga-oc.htm>

HDD: <http://www.aopen.com.tw/tech/report/overclk/mb/hdd-oc.htm>

# 用語解説

## AC97 サウンドコーデック

基本的には AC97 規格はサウンドおよびモデム回路を、デジタルプロセッサおよびアナログ入出力用の [CODEC](#) の 2 つに分け、AC97 リンクバスでつないだものです。データプロセッサはマザーボードのメインチップセットに組み込めるので、サウンドとモデムのオンボードの手間を軽減することができます。

## ACPI (アドバンスド コンフィギュレーション&パワー インタフェース)

ACPI は PC97 (1997) のパワーマネジメント規格です。これはオペレーションシステムへのパワーマネジメントを [BIOS](#) をバイパスして直接制御することで、より効果的な省電力を行うものです。チップセットまたはスーパー I/O チップは Windows 98 等のオペレーションシステムに標準レジスタインタフェースを提供する必要があります。この点は [PnP](#) レジスタインタフェースと少し似ています。ACPI によりパワーモード変更時の ATX 一時ソフトパワースイッチが設定されます。

## AGP (アクセラレーテッドグラフィックポート)

AGP は高性能 3D グラフィックスを対象としたバスインタフェースです。AGP はメモリへの読み書き作業、1 つのマスター、1 つのスレーブのみをサポートします。AGP は 66MHz クロックの立ち上がりおよび下降の両方を利用し、2X AGP ではデータ転送速度は  $66\text{MHz} \times 4 \text{ バイト} \times 2 = 528\text{MB/s}$  となります。AGP は現在 4X モードに移行中で、この場合は  $66\text{MHz} \times 4 \text{ バイト} \times 4 = 1056\text{MB/s}$  となります。AOpen は 1999 年 10 月から AX6C (Intel 820) および MX64/AX64 (VIA 694x) により 4X AGP マザーボードをサポートしている初のメーカーです。



## AMR (オーディオ/モデムライザー)

AC97 サウンドとモデムのソリューションである [CODEC](#) 回路はマザーボード上または AMR コネクタでマザーボードに接続したライザーカード (AMR カード) 上に配置することが可能です。

## AOpen Bonus Pack CD

AOpen マザーボード製品に付属のディスクで、マザーボード各種ドライバ、[PDF](#) 形式のオンラインマニュアル表示用の Acrobat Reader、その他役立つユーティリティが収録されています。

## APM (アドバンスドパワーマネジメント)

[ACPI](#) とは異なり、BIOS が APM のパワーマネジメント機能の大部分を制御しています。AOpen ハードディスクサスペンドが APM パワーマネジメントの典型的な例です。

## ATA (AT アタッチメント)

ATA はディスクインタフェースの規格です。80 年代に、ソフトウェアおよびハードウェアメーカー多数により ATA 規格が確立されました。AT とは International Business Machines Corp. (IBM) のパソコン/AT のバス構造のことです。

## ATA/66

ATA/66 はクロック立ち上がりと下降時の両方を利用し、[UDMA/33](#) の転送速度の 2 倍となります。データ転送速度は PIO mode 4 あるいは DMA mode 2 の 4 倍で、16.6MB/s x 4 = 66MB/s です。ATA/66 を使用するには、ATA/66 IDE 専用ケーブルが必要です。

## ATA/100

ATA/100 は現在発展中の IDE 規格です。ATA/100 も [ATA/66](#)と同様クロックの立ち上がりと降下時を利用しますが、クロックサイクルタイムは40nsに短縮されています。それで、データ転送速度は  $(1/40\text{ns}) \times 2 \text{ バイト} \times 2 = 100\text{MB/s}$  となります。ATA/100を使用するにはATA/66と同様、専用の80芯線IDEケーブルが必要です。

## BIOS (基本入出力システム)

BIOS は[EPROM](#)または[フラッシュ ROM](#)に常駐する一連のアセンブリルーチンおよびプログラムです。BIOS はマザーボード上の入出力機器およびその他ハードウェア機器を制御します。一般には、ハードウェアに依存しない汎用性を持たせるため、オペレーションシステムおよびドライバは直接ハードウェア機器にではなく BIOS にアクセスするようになっています。

## Bus Master IDE (DMA モード)

従来のPIO (プログラマブル I/O) IDE では、機械的な操作待ちを含めた全ての動作をCPUから管理することが必要でした。CPU負荷を軽減するため、バスマスターIDE機器はメモリ間でのデータのやり取りをCPUを介さずに行うことで、データがメモリとIDE機器間で転送中にもCPUの動作を遅くさせません。バスマスターIDEモードをサポートするには、バスマスターIDEドライバおよびバスマスターIDEハードディスクドライブが必要です。

## CNR (コミュニケーション及びネットワークライザー)

CNR規格は、今日の「つながれたPC」に広く使用されるLAN、ホームネットワーク、DSL、USB、無線、オーディオ、モデムサブシステムを柔軟かつ低コストで導入する機会をPC業界に提供します。CNRは、OEM各社、IHVカードメーカー、チップ供給メーカー、Microsoftによって支持されているオープンな工業規格です。

## CODEC (符号化および復号化)

通常、CODEC はデジタル信号とアナログ信号相互の変換を行う回路を意味します。これは[AC97](#) サウンドおよびモデムソリューションの一部です。

## DDR (倍速データ転送) SDRAM

DDR SDRAM は既存の DRAM インフラ構造とテクノロジーを使用しながら、システムが 2 倍のデータ転送を行えるようにするもので設計及び採用が容易です。当初大容量メモリを要するサーバー及びワークステーションの完璧なソリューションとして打ち出された DDR は、その低コスト及び低電圧のため、高性能デスクトップ機、モバイル PC、低価格 PC さらにはインターネット機器やモバイル機器まで、PC 市場の各分野での理想的なソリューションとなっています。

## DIMM (デュアルインライン メモリモジュール)

DIMM ソケットには合計 168 ピンがあり、64 ビットのデータをサポートします。これには片面と両面とがあり、PCB の各側のゴールドフィンガー信号が異なり、このためデュアルインラインと呼ばれます。ほとんどすべての DIMM は動作電圧 3.3V の[SDRAM](#)で構成されます。旧式の DIMM には FPM/[EDO](#) を使用する物があり、これは 5V でのみ動作します。これは SDRAM DIMM と混同できません。

## DMA (ダイレクトメモリアクセス)

メモリ及び周辺機器間での通信用のチャンネルです。

## ECC (エラーチェックおよび訂正)

ECC モードは 64 ビットのデータに対し、8 ECC ビットが必要です。メモリにアクセスされる度に、ECC ビットは特殊なアルゴリズムで更新、チェックされます。パリティモードでは単ビットエラーのみが検出可能であるのに対し、ECC アルゴリズムは複数ビットエラーを検出、単ビットエラーを自動訂正する能力があります。

## EDO (拡張データ出力)メモリ

EDO DRAM テクノロジーは FPM (ファストページモード)と酷似しています。保存準備動作を開始し 3 サイクルでメモリデータ出力する従来の FPM とは異なり、EDO DRAM はメモリデータを次のメモリアクセスサイクルまで保持する点で、パイプライン効果に類似し、1クロックモードの節約となります。

## EEPROM (電子式消去可能プログラマブル ROM)

これは E<sup>2</sup>PROM とも呼ばれます。EEPROM および[フラッシュ ROM](#) は共に電気信号で書き換えができますが、インタフェース技術は異なります。EEPROM のサイズはフラッシュ ROM より小型です。

## EPROM (消去可能プログラマブル ROM)

従来のマザーボードでは BIOS コードは EPROM に保存されていました。EPROM は紫外線(UV)光によってのみ消去可能です。BIOS のアップグレードの際は、マザーボードから EPROM を外し、UV 光で消去、再度プログラムして、元に戻すことが必要でした。

## EV6 バス

EV6 バスは Digital Equipment Corp.社製の Alpha プロセッサテクノロジーです。EV6 バスは DDR SDRAM や ATA/66 IDE バスと同様、データ転送にクロックの立ち上がりと降下両方を使用します。

EV6 バスクロック = CPU 外部バスクロック x 2.

例えば、200 MHz EV6 バスは実際には 100 MHz 外部バスクロックを使用しますが、200 MHz に相当するクロックとなります。

## FCC DoC (Declaration of Conformity)

DoC は FCC EMI 規定の認証規格コンポーネントです。この規格により、シールドやハウジングなしで DoC ラベルを DIY コンポーネント (マザーボード等)に適用できます。

## FC-PGA (フリップチップ・ピングリッド配列)

FC とはフリップチップの意味で、FC-PGA は Intel の Pentium III CPU 用の新しいパッケージです。これは SKT370 ソケットに差せますが、マザーボード側で 370 ソケットへの追加信号を送る必要があります。これはマザーボードに新たな設計が必要であることを意味します。Intel は FC-PGA 370 CPU を出荷し、slot1 CPU は徐々に減少するでしょう。

## フラッシュ ROM

フラッシュ ROM は電気信号で再度プログラム可能です。BIOS はフラッシュユーティリティにより容易にアップグレードできますが、ウイルスに感染し易くもなります。新機能の増加により、BIOS のサイズは 64KB から 256KB (2M ビット)に拡大しました。AOpen AX5T は最初に 256KB (2M ビット)フラッシュ ROM を採用したマザーボードです。現在、フラッシュ ROM サイズは AX6C (Intel 820) および MX3W (Intel 810)マザーボードのように 4M ビットへと移行中です。AOpen 製マザーボードは EEPROM を使用することでジャンパーとバッテリー不要の設計を実現しています。

## FSB (フロントサイドバス)クロック

FSB クロックとはCPU 外部バスクロックのことです。

CPU 内部クロック = CPU FSB クロック x CPU クロックレシオ

## I<sup>2</sup>C Bus

[SMBus](#)をご覧ください。 .

## IEEE 1394

IEEE 1394 は Apple Computer がデスクトップ LAN として考案した低コストのデジタルインタフェースで、IEEE 1394 ワーキンググループによって発展してきました。IEEE 1394 ではデータ転送速度が 100, 200 または 400 Mbps となります。利用法の一つとして、デジタルテレビ機器を 200 Mbps で接続することが挙げられます。シリアルバスマネジメントにより、タイミング調整、バス上の個々の機器への適切な電力供給、同時性チャンネル ID 割り当て、エラー発生通知等のシリアルバスの設定制御が行われます。IEEE 1394 のデータ転送には 2 つの方式があります。1 つは非同期、他方はアイソクロノス (isochronous) 転送です。非同期転送は従来のコンピュータによるメモリへのマップ、ロード、ストアを行うインタフェースです。データ転送要求は特定のアドレスに送られ確認が返されます。日進月歩のシリコン技術に調和して IEEE 1394 にはアイソクロノス転送チャンネルのインタフェースが用意されています。アイソクロノスデータチャンネルは一定のクロック信号に合わせてデータ転送を行うもので、着実な転送が保証されます。これは時間要素が大きく効いてくるマルチメディアデータにとって特に有用で、データの即時転送によって手間のかかるバッファ処理を省くことができます。

## パリティビット

パリティモードは各バイトに対して 1 パリティビットを使用し、通常はメモリデータ更新時には各バイトのパリティビットは偶数の"1"が含まれる偶数パリティモードとなります。次回メモリに奇数の"1"が読み込まれるなら、パリティエラーが発生したことになります、単ビットエラー検出と呼ばれます。

## PBSRAM (パイプラインドバースト SRAM)

Socket 7 CPU では、1 回のバーストデータ読み込みで 4QWord (Quad-word,  $4 \times 16 = 64$  ビット)が必要です。PBSRAM は 1 つのアドレスデコード時間が必要だけで、残りの Qwords の CPU 転送は予め決められたシーケンスで行われます。通常これは 3-1-1-1 の合計 6 クロックで、非同期 SRAM より高速です。PBSRAM は Socket 7 CPU の L2 (level 2) キャッシュにたびたび使用されます。Slot 1 および Socket 370 CPU は PBSRAM を必要としません。

## PC-100 DIMM

[SDRAM](#) DIMM のうち、100MHz CPU [FSB](#) バスクロックをサポートするものです。

## PC-133 DIMM

[SDRAM](#) DIMM のうち、133MHz CPU [FSB](#) バスクロックをサポートするものです。

## PC-1600 および PC-2100 DDR DRAM

FSB クロックにより、DDR DRAM は動作クロック 200MHz と 266MHz の 2 タイプがあります。DDR DRAM のデータバスは 64-ビットなので、データ転送速度は  $200 \times 64 / 8 = 1600 \text{MB/s}$  及び  $266 \times 64 / 8 = 2100 \text{MB/s}$  となります。以上より PC-1600 DDR DRAM は 100MHz を、PC-2100 DDR DRAM は 133MHz FSB クロックを使用していることがわかります。

## PCI (ペリフェラルコンポーネントインタフェース)バス

コンピュータと拡張カード間の周辺機器内部での高速データ転送チャンネルです。

## PDF フォーマット

電子式文書の形式の一種である PDF フォーマットはプラットフォームに依存しないもので、PDF ファイル読み込みには Windows, Unix, Linux, Mac ...用の各 PDF Reader を使用します。PDF ファイル表示には IE および Netscape のウェブブラウザも使用できますが、この場合 PDF プラグイン (Acrobat Reader を含む)をインストールしておく必要があります。

## PnP(プラグアンドプレイ)

PnP 規格は BIOS およびオペレーションシステム (Windows 95 等)の双方に標準レジスタインタフェースを必要とします。これらレジスタは BIOS とオペレーションシステムによるシステムリソースの設定および競合の防止に使用されます。IRQ/DMA/メモリは PnP BIOS またはオペレーションシステムにより自動割り当てされます。現在、PCI カードのほとんどおよび大部分の ISA カードは PnP 対応済です。

## POST (電源投入時の自己診断)

電源投入後の BIOS の自己診断手続きは、通常、システム起動時の最初または 2 番目の画面で実行されます。

## RDRAM (Rambus DRAM)

ラムバスは大量バーストモードデータ転送を利用するメモリ技術です。理論的にはデータ転送速度はSDRAMよりも高速です。RDRAM チャンネル操作でカスケード処理されます。Intel 820 の場合、1 つの RDRAM チャンネルのみが認められ、各チャンネルは 16 ビットデータ長、チャンネルに接続可能な RDRAM デバイスは最大 32 であり、RIMMソケット数は無関係です。



## RIMM (Rambus インラインメモリモジュール)

[RDRAM](#)メモリ技術をサポートする 184 ピンのメモリモジュールです。RIMM メモリモジュールは最大 16 RDRAM デバイスを接続できます。

## SDRAM (同期 DRAM)

SDRAM は DRAM 技術の一つで、DRAM が CPU ホストバスと同じクロックを使用するようにしたものです ([EDO](#) および FPM は非同期型でクロック信号は持ちません)。これは[PBSRAM](#)がバーストモード転送を行うのと類似しています。SDRAM は 64 ビット 168 ピン[DIMM](#)の形式で、3.3V で動作します。AOpen は 1996 年第 1 四半期よりデュアル SDRAM DIMM をオンボード(AP5V)でサポートする初のメーカーとなっています。

## シャドウ E<sup>2</sup>PROM

E<sup>2</sup>PROM 動作をシミュレートするフラッシュ ROM のメモリ領域のことで、AOpen マザーボードはシャドウ E<sup>2</sup>PROM によりジャンパーおよびバッテリー不要の設計となっています。

## SIMM (シングルインラインメモリモジュール)

SIMM のソケットは 72 ピンで片面だけです。PCB 上のゴールドフィンガーは両側とも同じです。これがシングルインラインと言われる所以です。SIMM は FPM または [EDO](#) DRAM によって構成され、32 ビットデータをサポートします。SIMM は現在のマザーボード上では徐々に見られなくなっています。

## SMBus (システムマネジメントバス)

SMBus は I2C バスとも呼ばれます。これはコンポーネント間のコミュニケーション(特に半導体 IC)用に設計された 2 線式のバスです。使用例としては、ジャンパーレスマザーボードのクロックジェネレーターのクロック設定があります。SMBus のデータ転送速度は 100Kbit/s しかなく、1 つのホストと CPU または複数のマスターと複数のスレーブ間でのデータ転送に利用されます。

## SPD (既存シリアル検出)

SPD は小さな ROM または [EEPROM](#) デバイスで [DIMM](#) または [RIMM](#) 上に置かれます。SPD には DRAM タイミングやチップパラメータ等のメモリモジュール情報が保存されています。SPD はこの DIMM や RIMM 用に最適なタイミングを決定するのに [BIOS](#) によって使用されます。

## Ultra DMA

Ultra DMA (または、より正確には Ultra DMA/33) は、ハードディスクからコンピュータのデータバス (またはバス) 経由でのコンピュータのランダムアクセスメモリ (RAM) へのデータ転送プロトコルです。Ultra DMA/33 プロトコルでは、バーストモードで従来の [ダイレクトアクセスメモリ\(DMA\)](#) の 2 倍である 33.3MB/s のデータ転送速度を実現します。Ultra DMA はハードディスクメーカーの Quantum corp 社及びチップセットとコンピュータバステクノロジーメーカーの Intel 社によって提案された工業仕様です。お手持ちのコンピュータで Ultra DMA をサポートしている場合、システム起動及びアプリケーション起動が速いことを意味します。またユーザーがグラフィックス中心やハードディスク上の多量データへのアクセスを要するアプリケーションを使用する際の支援をします。Ultra DMA はサイクリカルリダンダンシーチェック (CRC) をサポートし、一歩進んだデータ保護を行います。Ultra DMA には、PIO や DMA と同様、40 ピン IDE インタフェースケーブルを使用します。

16.6MB/s x2 = 33MB/s

16.6MB/s x4 = 66MB/s

16.6MB/s x6 = 100MB/s

## USB (ユニバーサルシリアルバス)

USB は 4 ピンのシリアル周辺用バスで、キーボード、マウス、ジョイスティック、スキャナ、プリンタ、モデム等の低・中速周辺機器 (10Mbit/s 以下)がカスケード接続できます。USB により、従来の PC 後部パネルの込み入った配線は不要になります。

## VCM(バーチャルチャンネルメモリ)

NEC 社のバーチャルチャンネルメモリ (VCM)はメモリシステムのマルチメディアサポート能力を大幅に向上させる、新しい DRAM コア構造です。VCM は、メモリコアおよび I/O ピン間に高速な静的レジスタセットを用意することで、メモリバス効率および DRAM テクノロジーの全体的性能を向上させます。VCM テクノロジーにより、データアクセスのレイテンシは減少し、電力消費も減少します。

## ZIP ファイル

ファイルサイズを小さくするよう圧縮されたファイル。ファイルの解凍には、DOS モードや Windows 以外のオペレーションシステムではシェアウェアの PKUNZIP (<http://www.pkware.com/>) を、Windows 環境では WINZIP (<http://www.winzip.com/>)を使用します。



## トラブルシューティング

システム起動時に何らかの問題が生じた場合は、以下の手順で問題を解決します。

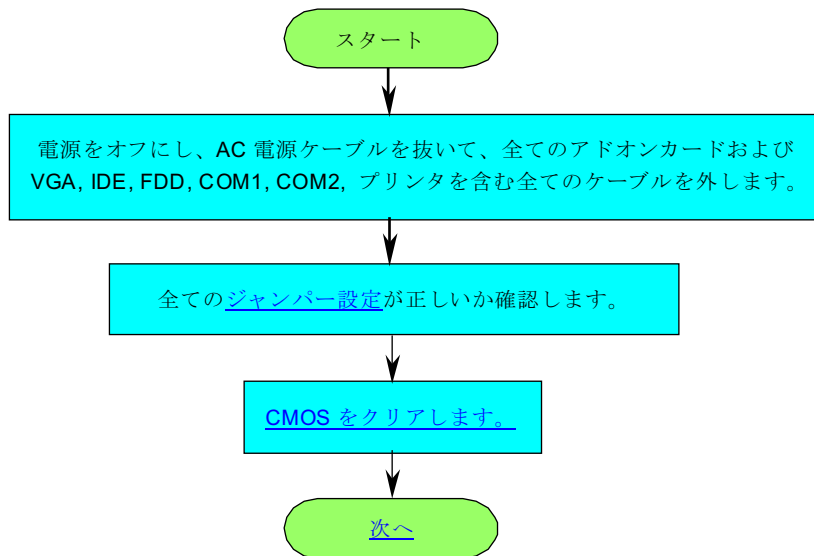

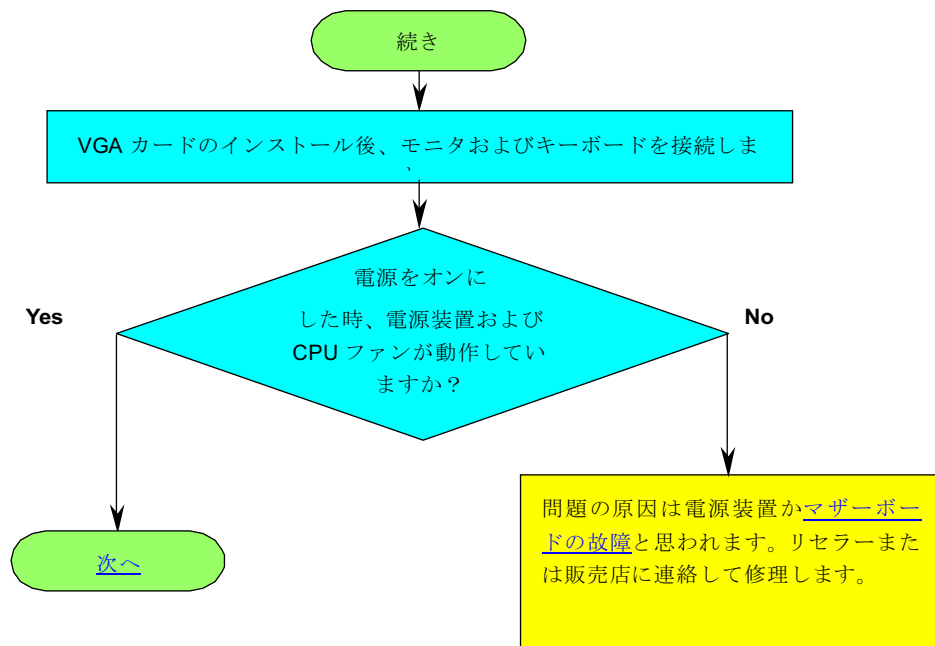

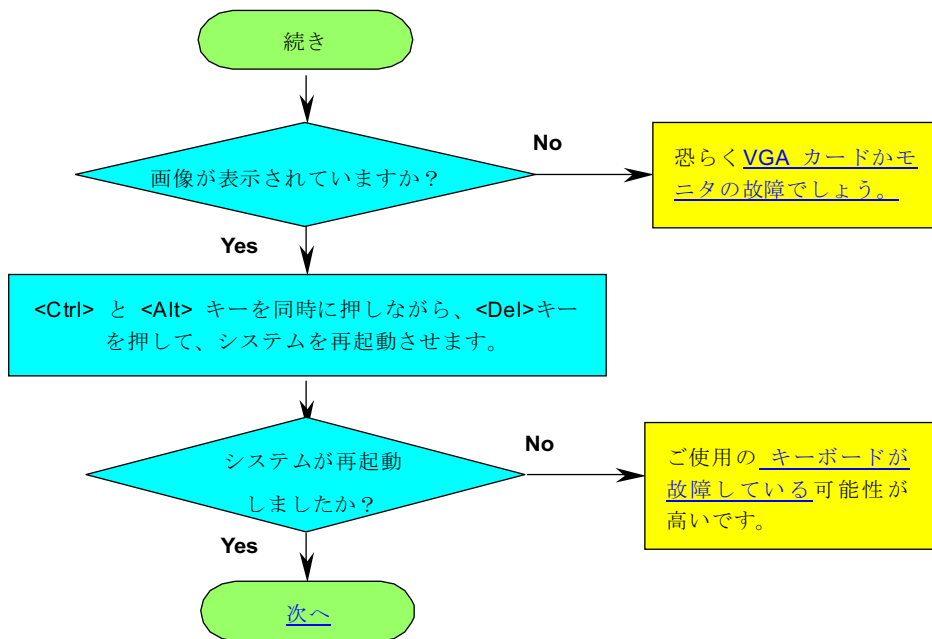

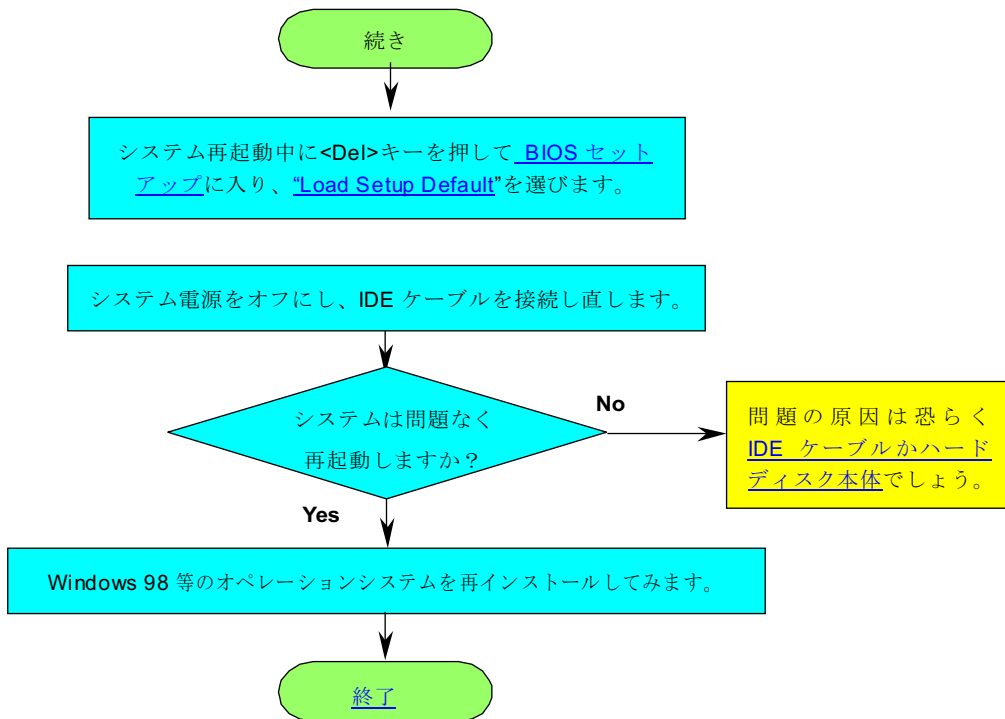



# テクニカルサポート

お客様各位

この度は AOpen 製品をお買い上げいただき誠にありがとうございます。お客様への最善かつ迅速なサービスが弊社の最優先するところでございます。しかしながら毎日いただく E メールおよび電話のお問合せが世界中から無数にあり、全ての方にタイムリーなサポートをご提供いたすのは困難を極めております。弊社にご連絡になる前に下記の手順で必要な解決法をご確認になることをお勧めいたします。皆様のご協力で、より多くのお客様に最善のサービスをご提供させていただきます。

皆様のご理解に深く感謝いたします。

AOpen テクニカルサポートチーム一同

**1**

**オンラインマニュアル** : マニュアルを注意深く読み、ジャンパー設定およびインストール手順が正しいことを確認してください。

<http://www.aopen.com.tw/tech/download/manual/default.htm>

**2**

**テストレポート**: PC 組立て時の互換性テストレポートから **board/card/device** の部分をご覧ください。

<http://www.aopen.com.tw/tech/report/default.htm>

**3**

**FAQ**: 最新の FAQ (よく尋ねられる質問) からトラブルの解決法が見つかるかもしれません。

<http://www.aopen.com.tw/tech/faq/default.htm>

**4**

**ソフトウェアのダウンロード**: 下表からアップデートされた最新の BIOS またはユーティリティ、ドライバをダウンロードしてみます。

<http://www.aopen.com.tw/tech/download/default.htm>



5

**ニュースグループ:** 発生したトラブルの解決法が、ニュースグループに掲載された弊社のサポートエンジニアまたはシニアユーザーのポスティングから見つかるかもしれません。

<http://www.aopen.com.tw/tech/newsgrp/default.htm>

6

**販売店、リセラーへのご連絡:** 弊社は当社製品をリセラーおよびシステム設計者を通して販売しております。ユーザーのシステム設定およびそのトラブルに対して先方が弊社より明るい可能性があります。またユーザーへの対応の仕方が次回に別の製品をお求めになる際の参考ともなるでしょう。

7

**弊社へのご連絡:** ご連絡に先立ち、システム設定の詳細情報およびエラー状況をご確認ください。**パーツ番号、シリアル番号、BIOS バージョン**も大変参考になります。

## パーツ番号およびシリアル番号

パーツ番号およびシリアル番号はバーコードラベルに印刷されています。ラベルは包装の外側、ISA/CPU スロットまたはPCB のコンポーネント側にあります。以下が一例です。

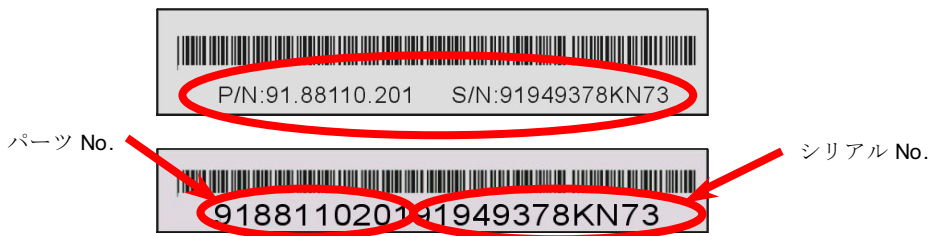

**P/N: 91.88110.201** がパーツ番号で、**S/N: 91949378KN73** がシリアル番号です。

## 型式名および BIOS バージョン

型式名および BIOS バージョンはシステム起動時の画面 ([POST](#) 画面)の左上に表示されます。以下が一例です。

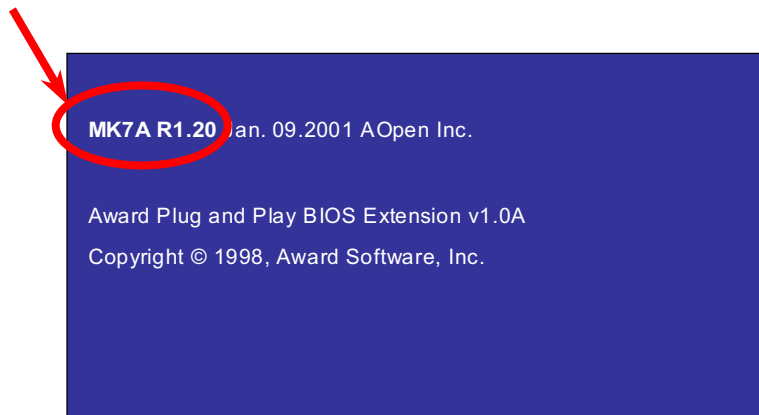

**MK7A** がマザーボードの型式名で、**R1.20** が BIOS バージョンです。



## 製品の登録



AOpen 製品をお買い上げいただきありがとうございます。数分を利用して下記の製品登録をお済ましになるよう、AOpen からお勧めいたします。製品の登録により、AOpen 社からの質の高いサービスが提供されます。登録後のサービスは以下のとおりです。

- オンラインのスロットマシニングームに参加し、ボーナス点数を貯めて AOpen 社の景品と引き換えることができます。
- Club AOpen プログラムのゴールド会員にアップグレードされます。
- 製品の安全上の注意に関する E メールが届きます。製品に技術上注意する点があれば、ユーザーに迅速にお知らせするためです。
- 製品の最新情報が E メールで届けられます。
- AOpen ウェブページをパーソナライズできます。
- BIOS/ドライバ/ソフトウェアの最新リリース情報が E メールで通知されます。
- 特別な製品キャンペーンに参加する機会があります。
- 世界中の AOpen 社スペシャリストからの技術サポートを受ける優先権が得られます。
- ウェブ上のニュースグループでの情報交換が可能です。

AOpen 社では、お客様からの情報は暗号化されますので他人や他社により流用される心配はございません。加えて、AOpen 社はお客様からのいかなる情報も公開はいたしません。弊社の方針についての詳細は、[オンラインでのプライバシーの指針](#)をご覧ください。

**メモ:** 製品が相異なる販売店やリテーラーから購入されたり、購入日付が同一でない場合は、各製品別にユーザー登録を行ってください。



## 弊社へのご連絡



弊社製品に関するご質問は何なりとお知らせください。皆様のご意見をお待ちしております。

環太平洋地区

AOpen Inc.

Tel: 886-2-2696-1333

Fax: 886-2-8691-2233

ヨーロッパ

AOpen Computer b.v.

Tel: 31-73-645-9516

Fax: 31-73-645-9604

米国

AOpen America Inc.

Tel: 1-510-498-8928

Fax: 1-408-922-2935, 1-408-432-0496

中国

艾尔鹏国际 (股) 有限公司

Tel: 49-2102-157700

Fax: 49-2102-157799

ドイツ

AOpen Computer GmbH.

Tel: 49-2102-157700

Fax: 49-2102-157799

ウェブサイト: <http://www.aopen.com.tw>

**Eメール** : 下記のご連絡フォームをご利用になりメールでご連絡ください。

英語 <http://www.aopen.com.tw/tech/contact/techusa.htm>

日本語 <http://aojp.aopen.com.tw/tech/contact/techjp.htm>

中国語 <http://w3.aopen.com.tw/tech/contact/techtw.htm>

ドイツ語 <http://www.aopencom.de/tech/contact/techde.htm>

フランス語 <http://aofr.aopen.com.tw/tech/contact/techfr.htm>

簡体字中国語 <http://www.aopen.com.cn/tech/contact/techcn.htm>